

BAHASA



TVS
MAX **125**
SERIES

**Buku Pedoman Pemilik
Garansi dan Servis**

MAX 000001

© PT TVS Motor Company Indonesia



SELALU GUNAKAN SUKU CADANG ASLI TVS

TVS 
Motor India Kualitas Dunia

TVS
TRU4
PREMIUM

TVS Tru4
adalah oli mesin rekomendasi
untuk sepeda motor TVS anda



GUNAKAN SELALU TVS GENUINE PARTS

Layanan SPARE PARTS 0800 1 900 700 (bebas pulsa)



Bila ada keluhan, saran atau pertanyaan seputar sales, service dan spare part konsumen dapat menghubungi TVS Call Center

IDENTITAS PEMILIK

Nama konsumen : _____

Alamat : _____

No. Rangka :

No. Mesin :

Tipe :

Warna : _____ No. HP / Telp. konsumen _____

Tanggal pembelian : - -

Tanda tangan
dan stempel Dealer/Bengkel

Tanda tangan
Pemilik

DAFTAR ISI**Kata Pengantar**

1. Spesifikasi	01
2. Informasi Penting	06
3. Mengenal Max 125 Anda	08
4. Mengendarai Max 125 Anda	24
5. Tips berkendara yang aman	29
6. Perawatan	36
7. Garansi	68
8. Kupon servis gratis	74
9. Daftar jaringan service	85

KATA PENGANTAR

Yang Terhormat Pemilik Max 125

Selamat!

Selamat datang di keluarga besar bahagia pemilik TVS di seluruh dunia dengan memilih TVS Max 125.

Buku pedoman pemilik ini menjelaskan semua fitur-fitur dan keuntungan yang didapat dari motor anda. Bacalah semua bagian dalam buku pedoman pemilik ini dengan baik sebelum mengendarai motor baru anda.

Perawatan sangat penting dilakukan agar Max 125 anda dapat selalu memberikan performa yang terbaik. Rawatlah selalu Max 125 anda di bengkel resmi TVS / Bengkel Kemitraan TVS.

Kami sangat bangga menerima anda ke dalam keluarga besar bahagia kami.

Terima kasih telah memilih TVS Max 125.

Selamat Berkendara,

PT. TVS Motor Company Indonesia

SPESIFIKASI**1**
SPESIFIKASI**MESIN**

Jenis	4 Stroke
Diameter silinder	57 mm
Langkah	48.8 mm
Kapasitas silinder	124.53 cc
Perbandingan kompresi	9.4 (3)
Karburator	UCAL BS-26
Saringan udara	Saringan kertas
Saringan oli	Saringan kawat
Sistem pelumasan	Pompa oli throchoid
Tenaga maksimum	8.10 (0.4) KW@8000 Rpm
Torsi maksimum	10.8 (0.4) Nm
Putaran stasioner	1400 ± 100 rpm
Sistem starter	Starter elektrik & starter kaki

TRANSMISI

Kopling	Plat tipe basah, dioperasikan secara manual
---------	--

SPEKIFIKASI

Tuas pemindah gigi	4 ke atas
Perseneling primer	Roda gigi helical
Perseneling sekunder	Rantai dan sprocket

PERBANDINGAN GIGI

Gigi I	3.273
Gigi II	1.750
Gigi III	1.238
Gigi IV	0.958
Reduksi primer	65/20 (3.25)
Reduksi sekunder	45/14 (3.214)

RANGKA

	STD	Semi Trail
Panjang keseluruhan	2000 mm	2025 mm
Lebar keseluruhan	740 mm (tanpa spion)	
Tinggi keseluruhan	1070 mm	1075 mm
Tinggi tempat duduk	802 mm	804 mm
Jarak ke tanah	185 mm	197 mm
Sumbu as roda	1265 mm	

Berat kendaraan	
Beban	
Maksimum muatan	
Sudut kemudi	
Sudut caster	
Rangka	
Suspensi depan	
Suspensi belakang	
Panjang trail	
Radius putar	

STD	Semi Trail
105.3 kg	
130 kg	
236.3 kg	
Left 44°, Right 44°	
25.2°	26.6°
Diamond tube	
Telescopic	
Ganda, Hidrolis	
68,5	88,4
2185	

BAN

Depan	
Belakang	

STD	Semi Trail
2.75 x 17	70 / 100 x 19
90 / 90 x 17	90 / 100 x 16

TEKANAN BAN

Depan sendiri	1.75 kg/cm² (29 PSI)
Belakang sendiri	2.00 kg/cm² (30 PSI)
Depan boncengan	1.75 kg/cm² (29 PSI)
Belakang boncengan	2.25 kg/cm² (33 PSI)

SPESIFIKASI

REM

Depan	Cakram, 240 mm
Belakang	Tromol 130 mm dia.

KELISTRIKAN

Jenis	Generator AC
Sistem pengapian	IDI - DC
Busi	BOSCH UR4KC
Jenis baterai	Lead Acid Battery 5Ah
Generator	Fly Wheel magneto, 12V, 100W
Lampu depan	Halogen HS 12V, 35/35W x 1
Lampu senja	12V, 3W
Lampu belakang/rem	12V, 4W
Lampu sein	12V, 10W
Lampu plat nomer	12V, 4W
Panel instrumen	12V, 3.4W
Klakson	12V DC x 1 buah
Sekering	12V, 10A x 1 buah

KAPASITAS

Kapasitas tangki	15.0 liters
Cadangan	2.5 liters
Oli Mesin	TVS TRU4 oil
Oil grade	SAE20W40
Kapasitas oli	1000 ml (Periodik)
Kapasitas oli	1100 ml (Overhaul)
Minyak rem	DOT 3 / DOT 4

000001

TVS 

KARTU AKTIVASI GARANSI

Nama Pemilik : _____

No. KTP

Tgl Pembelian : _____

Pembelian Melalui : _____

No Rangka : _____

Model : _____

Warna : _____

Pembelian : CASH CREDIT

Nama Leasing : _____

Uang Muka : _____

Angsuran : _____

Masa Kredit : _____

Bln

Nama Pengguna : _____

Hubungan dgn pemilik : _____

Alamat : _____

RT / RW : _____

Kelurahan : _____

Kecamatan : _____

Kabupaten / Kota : _____

Provinsi : _____

Kode Pos : _____

No.Handphone (GSM/CDMA) : _____

No. Telp : _____ -- _____

Tgl Lahir : _____

Jenis Kelamin : L PStatus Perkawinan : Lajang MenikahPekerjaan : PNS Swasta Mhs-Pelajar Wiraswasta TNI-POLRI Guru-Dosen Petani-Nelayan IRTMotor yang dimiliki sebelumnya : Belum memiliki _____**Daftarkan No telp anda,****DAPATKAN :**

- Undangan Servis Gratis
- Pengingat Servis Berkala
- Penawaran Khusus

Tanda Tangan Customer

PEMERIKSAAN SEBELUM PENGIRIMAN

Pastikan bahwa proses pemeriksaan sebelum pengiriman telah dilakukan di depan Anda sebelum TVS DAZZ diterima.

Pemeriksaan tersebut meliputi :

- 1. Pemeriksaan dan pembersihan kondisi fisik motor
- 2. Pemeriksaan tekanan udara ban
- 3. Pemeriksaan ketinggian oli mesin
- 4. Pemeriksaan rem
- 5. Pemeriksaan dan penyetelan kabel gas dan kabel rem
- 6. Pemeriksaan baterai dan kelistrikan
- 7. Pemeriksaan mesin dan pengetesan akselerasi mesin
- 8. Pemeriksaan sistem kemudi
- 9. Pemeriksaan kinerja kabel gas
- 10. Pemasangan kaca spion
- 11. Pemeriksaan dan pengencangan baut dan mur

Jelaskan kepada konsumen hal-hal di bawah ini :

- 1. Pengoperasian kunci kontak
- 2. Lokasi sekering dan penggantinya
- 3. Penyetruman Baterai
- 4. Kapasitas tangki bahan bakar
- 5. Kapasitas oli mesin- 1000 ml
- 6. Lakukan perawatan sesuai jadwal
- 7. Peraturan garansi
- 8. Pengisian nomor telepon/HP
- 9. Nomor telepon bebas pulsa TVS
- 10. Ketersediaan jaringan sales, servis, dan part di dalam buku ini

Tanggal: _____ Tanda tangan konsumen

Tanda tangan mekanik

2

INFORMASI PENTING

Keselamatan sangatlah penting. Menjalankan kendaraan ini secara aman adalah tanggung jawab penting. Untuk membantu anda menjaga keselamatan, kami telah menyediakan informasi prosedur pengoperasian dan informasi-informasi lain dalam buku panduan ini. Informasi ini memperingatkan Anda tentang potensi bahaya yang bisa mencederai Anda atau orang lain. Karena tidak mungkin memperingatkan Anda tentang semua bahaya yang terkait dengan pengoperasian atau perawatan kendaraan, pastikan keamanan anda dalam berkendara.

Anda akan menemukan informasi penting tentang keselamatan di buku panduan ini dalam bentuk berikut. Arti dari masing-masing adalah sebagai berikut :

INFORMASI PENTING

PEMAKAIAN AWAL (INFORMASI RUNNING-IN)

1.000 km pertama adalah bagian krusial Max 125. Cara menjalankan yang tepat selama periode ini membantu memastikan umur yang lebih lama dan performa lancar sepeda motor Anda.

Kehandalan dan performa Max 125 tergantung pada perawatan dan pengendalian khusus yang dilakukan selama periode awal. Sangat penting agar Anda menghindari pengoperasian mesin dengan cara yang bisa memaksa komponen-komponen mesin berada pada tekanan yang berlebihan. Kecepatan maksimum yang direkomendasikan selama masa pemakaian awal adalah :

Sampai 1.000 km	Maks. 50 km/jam
------------------------	------------------------

3
MENGENAL
MAX 125
ANDA

NOMOR IDENTITAS KENDARAAN

Nomor Rangka

Nomor seri rangka terletak pada bagian sisi kiri pipa kemudi.

Nomor Mesin

Nomor mesin tercetak pada bagian tengah crankcase assembly dekat blok silinder seperti yang diperlihatkan pada gambar.

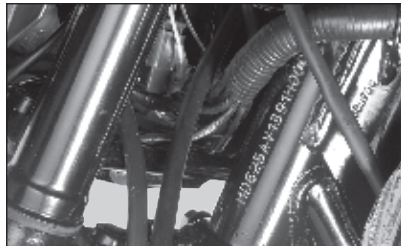

MENGENAL MAX 125 ANDA

PANEL INSTRUMEN - SETANG

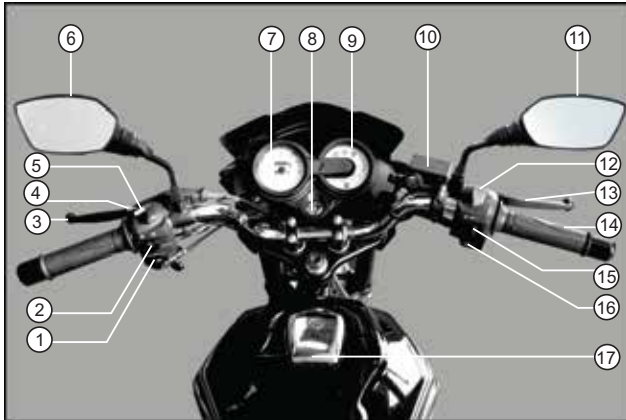

Keterangan :

1. Tombol klakson
2. Saklar lampu sen
3. Tuas kopling
4. Saklar lampu passing (dimmer)
5. Tombol lampu depan (jauh / dekat)
6. Kaca spion kiri
7. Speedometer
8. Kunci kontak
9. Panel indikator bensin
10. Master rem
11. Kaca spion kanan
12. Saklar pemutus mesin
13. Tuas rem depan
14. Grip gas
15. Tombol ON/OFF lampu depan
16. Tombol starter elektrik
17. Tutup tangki bahan bakar

MENGENAL MAX 125 ANDA

BAGIAN MOTOR - TAMPAK KIRI

Keterangan:

1. As roda depan
2. Keran bensin
3. Tuas choke
4. Tuas pemindah gigi
5. Standar tengah
6. Standar samping
7. Pijakan kaki depan kiri
8. Pijakan kaki belakang kiri
9. Shock absorber belakang kir
10. As roda belakang
11. Baut cover rangka kiri

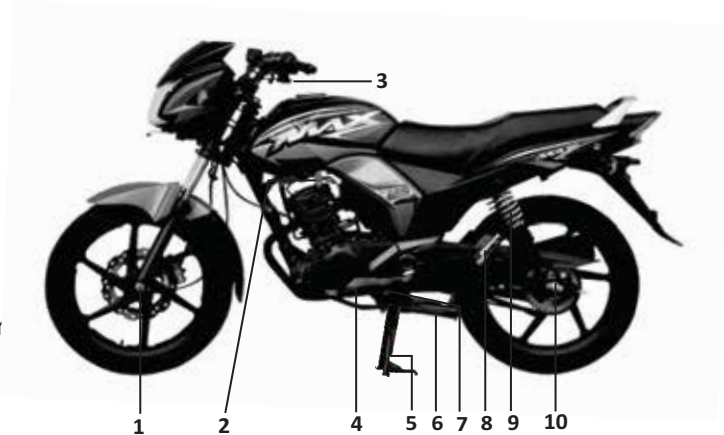

MENGENAL MAX 125 ANDA

BAGIAN MOTOR - TAMPAK KANAN

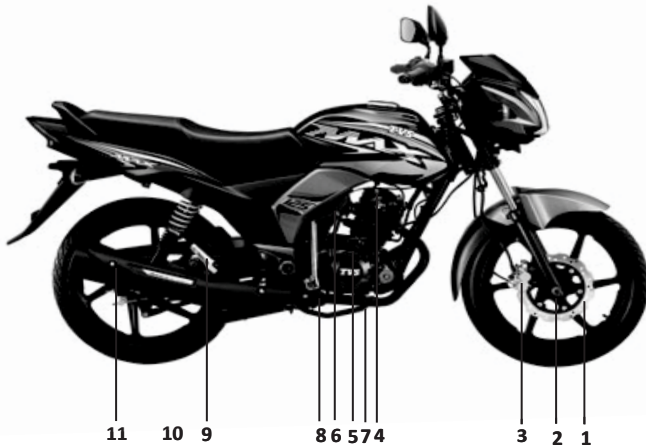

Keterangan:

1. Piringan cakram depan
2. As roda depan
3. Caliper rem depan
4. Busi
5. Tuas pengecekan level oli
6. Tuas starter kaki
7. Pedal rem belakang
8. Pijakan kaki depan kanan
9. Pijakan kaki belakang kanan
10. Shock absorber belakang kanan
11. Knalpot

MENGENAL MAX 125 ANDA

BAGIAN MOTOR - TAMPAK DEPAN DAN BELAKANG **Tampak Depan**

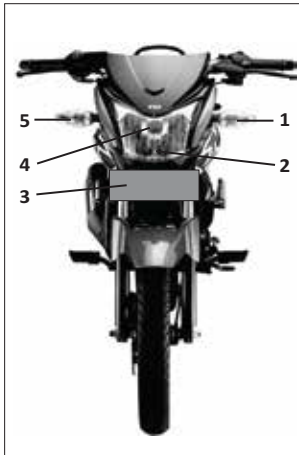

Tampak Depan

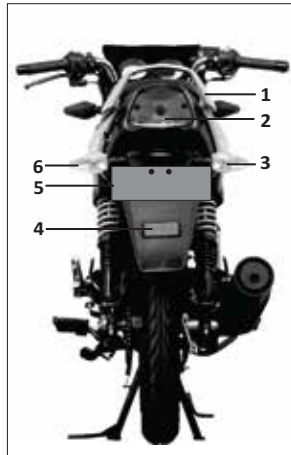

Tampak Belakang

1. Lampu sein depan kiri
2. Lampu senja
3. Plat nomer depan
4. Position lamps
5. Lampu sein depan kanan

Tampak Belakang

1. Behel Belakang
2. Lampu belakang / lampu rem
3. Lampu sein belakang kanan
4. Reflektor
5. Plat nomer belakang
6. Lampu sein belakang kiri

MENGENAL MAX 125 ANDA

KUNCI KONTAK/KUNCI SETANG

Kunci kontak Max 125 mempunyai 4 fungsi, yaitu untuk menghidupkan mesin, mengunci setang, membuka tutup tangki dan membuka jok atau service.

KUNCI KONTAK SEKALIGUS KUNCI SETANG

Saklar kontak memiliki tiga posisi :

Posisi 'OFF'

Semua sirkuit listrik berada pada posisi 'OFF' (mati). Kunci dapat dicabut.



Posisi 'ON'

Dalam posisi ini Anda bisa menghidupkan mesin, pada saat mesin mati maka Anda hanya bisa menyalakan lampu senja, lampu rem dan klakson dan ketika mesin dinyalakan maka Anda akan bisa menyalakan lampu senja, lampu depan, lampu rem dan klakson. Kunci kontak tidak bisa dicabut ketika kontak dalam posisi 'ON'.

Posisi 'LOCK'

Max 125 dilengkapi dengan fitur pengunci setang dalam dua arah (kiri atau kanan). Untuk mengunci setang, arahkan stang kemudi ke salah satu arah kiri atau kanan. Arahkan kunci kontak ke posisi 'OFF'. Tekan kunci dan ubah ke posisi 'LOCK'. Kemudian cabut kunci.



Jangan pernah memindahkan kendaraan ketika setang kemudi terkunci, Anda bisa kehilangan keseimbangan.

MENGENAL MAX 125 ANDA



Jangan meninggalkan kunci kontak pada posisi 'ON' pada saat motor tidak digunakan karena akan menguras arus baterai, cabutlah kunci kontak pada saat motor sedang tidak digunakan.

INDIKATOR SPEEDOMETER

1. Indikator lampu jauh

Ketika lampu jauh menyala (pada posisi 'ON'), maka indikator lampu jauh yang berwarna biru akan menyala.



2. Indikator netral (N)

Lampu hijau akan menyala ketika kendaraan dalam keadaan netral dan kunci kontak dalam posisi 'ON'. Lampu ini tidak akan menyala jika gigi masuk.

3. Indikator lampu sein

Saat menekan tombol lampu sein ke kanan atau ke kiri, lampu indikator sein akan berkedip-kedip.

4. Meteran bahan bakar

Meteran bahan bakar menunjukkan perkiraan jumlah bahan bakar yang ada dalam tangki.

5. Speedometer

Menunjukkan kecepatan laju kendaraan dalam satuan kilometer per jam.

MENGENAL MAX 125 ANDA

SETANG KIRI

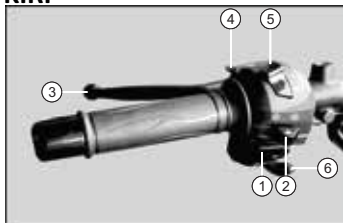



Setang sebelah kiri

1. Tombol klakson

Tekan tombol  untuk membunyikan klakson.

2. Saklar lampu sein

Ketika saklar lampu sein diarahkan ke kanan '  ' atau kiri '  ', maka indikator lampu sein terkait akan menyala. Tekan saklar untuk mematikan sein.

3. Tuas Kopleng



Gunakan tuas kopleng untuk melepaskan persneling ke roda gigi sambil memindah gigi.

4. Saklar lampu passing

Saklar lampu dim adalah untuk menghidupkan lampu depan. Tekan ini secara berulang-ulang saat menyusul kendaraan lain di siang hari.

Lampu depan bisa dioperasikan dengan menekan saklar lampu dim, sambil menjaga agar kunci kontak tetap dalam posisi 'ON', meskipun saat itu mesin sedang tidak bekerja.

5. Tombol lampu depan (Jauh/Dekat)

Tekan tombol '  ' untuk mengoperasikan lampu depan pada posisi jauh dan arahkan ke '  ' untuk mengoperasikan lampu dekat.

6. Tuas choke

Menarik tuas choke '  ' ke arah kiri untuk mengoperasikan choke. Tuas akan kembali ke posisi semula secara otomatis ketika dilepaskan.

MENGENAL MAX 125 ANDA

WARNING

Gunakan selalu choke pada saat mesin kondisi dingin. Jangan pernah membuka throttle ketika choke digunakan, ini bisa menyebabkan karburator banjir dan mesin sulit untuk starting.

Gunakan lampu jauh/dekat sesuai dengan kondisi lalu lintas dan jalan demi keselamatan Anda dan untuk menghindari ketidaknyamanan pada para pengendara lain.

Selalu gunakan lampu sein ketika Anda bermaksud berganti jalur atau berbelok. Selalu pastikan untuk meng 'OFF'-kan lampu sein setelah berpindah jalur.

CATATAN

Pada saat mesin kondisi dingin hindari penggunaan starter elektrik dan gunakan starter kaki. Contohnya adalah di pagi hari. Ini akan mengurangi beban pada baterai dan membuat baterai lebih awet.

SETANG KANAN

1. Tombol starter elektrik

Tombol starter '  ' berada dibawah tombol lampu depan. Tekan tombol ini untuk menghidupkan mesin secara elektrik dengan transmisi dalam posisi netral atau dengan menekan kembali tuas kopling ketika transmisi masuk gigi.

2. Tombol lampu depan

Kontrol untuk lampu depan berada disisi kanan stang kemudi.

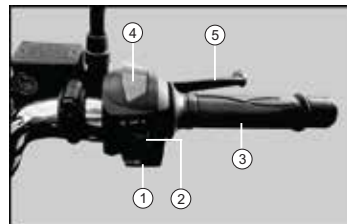

Setang sebelah kanan

MENGENAL MAX 125 ANDA

Tombol ini memiliki tiga posisi sebagai berikut

‘ ● ’, ‘  ’ dan ‘  ’.

Kerja lampu pada berbagai posisi adalah sebagai berikut:

OFF : Lampu depan, lampu kecil, lampu panel instrumen, lampu belakang dan lampu plat nomor dengan tombol dalam posisi ‘ ● ’ meskipun kunci kontak dalam posisi ‘ON’ dan mesin menyala, lampu - lampu tidak berfungsi.

POSITION : Lampu kecil, lampu panel instrumen lampu belakang dan lampu plat nomer menyala ketika tombol diposisikan pada ‘  ’ dan mesin menyala.



ON : Lampu depan, lampu kecil, lampu panel instrumen, lampu belakang dan lampu plat nomor menyala ketika tombol diposisi ‘  ’ dengan kunci kontak pada posisi ‘ON’ dan mesin menyala.

3. Grip Gas

Kecepatan mesin dikontrol oleh posisi grip gas. Putar grip gas ke arah Anda untuk meningkatkan kecepatan mesin. Putar ke arah menjauh dari Anda atau lepaskan grip gas untuk menurunkan kecepatan mesin.

MENGENAL MAX 125 ANDA

4. Saklar pemutus mesin

Untuk mematikan mesin tapi membuat baterai tetap aktif, tekan saklar ke posisi “”. Untuk menghidupkan mesin, tekan saklar ke arah “”.

5. Tuas rem depan

Rem depan diaktifkan dengan menekan tuas rem depan secara perlahan ke arah grip gas. Lampu rem akan menyala pada penggunaan rem depan.

 **WARNING**

Hindari tumpahan bahan bakar pada mesin yang panas. Jangan pernah mengisi bahan bakar di dekat nyala api. Jangan merokok dan menggunakan telepon selular saat mengisi bahan bakar.

 **PERHATIAN**

Ketika mengisi bahan bakar sepeda motor, isilah sampai posisi leher tangki bahan bakar. Mengisi di atas leher tangki bisa menyebabkan sirkulasi udara pada tangki bahan bakar terganggu.

TUTUP TANGKI BAHAN BAKAR

Untuk membuka tutup tangki Max, masukan kunci kedalam lubang kunci dan putar searah jarum jam. Tarik ujung tutup tangki bersama dengan kuncinya.

Untuk menutup, tekan tangki dengan perlahan dan keluarkan kunci.



Tutup tangki bahan bakar

MENGENAL MAX 125 ANDA

KERAN BAHAN BAKAR



Posisi keran bahan bakar

Keran bahan bakar memiliki tiga posisi berikut :

- ON** : Bahan bakar mengalir dalam posisi ini ketika bahan bakar diatas batas cadangan dalam tangki.
- RES** : Pindahkan tuas keran bahan bakar pada posisi ini ketika bahan bakar berhenti mengalir dalam posisi 'ON'.

OFF : Bahan bakar tidak mengalir dari tangki ke karburator.

 **PERHATIAN**

Membiarkan keran bahan bakar pada posisi 'ON' atau 'RESERVE' bisa menyebabkan tangki bahan bakar kosong tanpa bahan bakar cadangan.

Jangan menempatkan tuas bahan bakar antara 'ON' dan 'OFF' karena bisa menghabiskan seluruh bahan bakar saat berkendara.

MENGENAL MAX 125 ANDA

TUAS STARTER KAKI

Tuas starter kaki terletak disisi kanan mesin. Mesin bisa dihidupkan dengan menghentakkan tuas starter dengan kunci kontak pada posisi 'ON'.

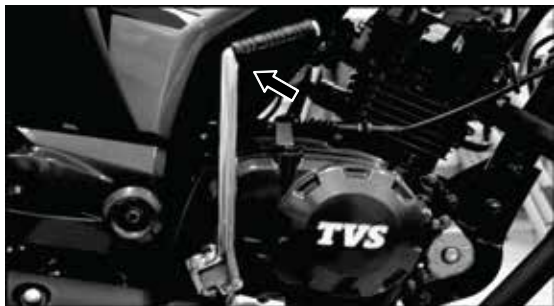

Tuas starter kaki

TUAS PEMINDAH GIGI

Max dilengkapi dengan sistem transmisi dengan 4 tingkat kecepatan. Tekan tuas pemindah gigi ke bawah untuk memindahkan gigi. Setelah memilih

gigi, tuas pemindah gigi akan kembali ke posisi normal, siap untuk memilih gigi berikutnya.

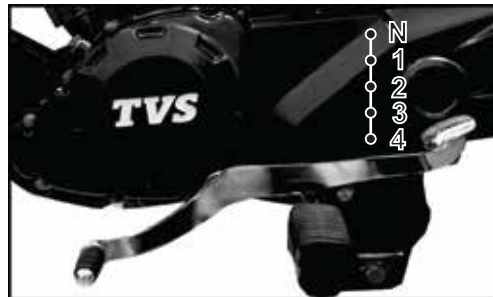

Tuas Pemindah Gigi



CATATAN

Kendaraan bisa dihidupkan dalam posisi gigi manapun dengan cara menekan tuas kopling dan dinyalakan melalui starter elektrik.

MENGENAL MAX 125 ANDA

Setiap kali berpindah gigi ke yang lebih tinggi secara bertahap dari posisi netral, dapat dilakukan dengan menarik tuas kopling dan menekan tuas pemindah gigi bagian belakang.



Hidupkan kendaraan saat transmisi netral.



Rem adalah bagian keselamatan dan harus selalu dirawat dengan cara yang tepat.

PEDAL REM BELAKANG

Pedal rem belakang terletak di sisi kanan kendaraan. Tekan pedal rem belakang dengan kaki kanan Anda saat menggunakan rem belakang. Lampu rem belakang juga akan menyala saat rem belakang digunakan.



Pedal Rem Belakang

MENGENAL MAX 125 ANDA

STANDAR

Max 125 dilengkapi dengan standar tengah dan samping. Untuk memarkirkan kendaraan dengan standar tengah, tahan setang kemudi kiri dengan tangan kiri dan behel kiri dengan tangan kanan.

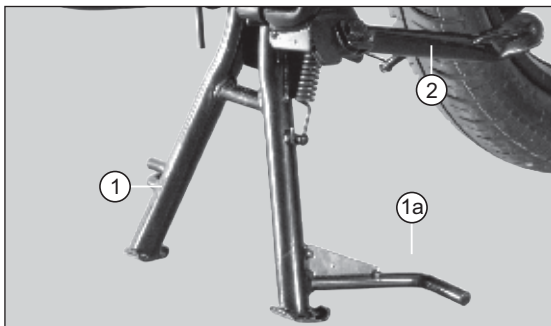

1. Standar tengah 1a. Sambungan standar
2. Standar samping

Letakkan kaki Anda di sambungan standar tengah dan tekan dengan upaya yang cukup untuk memastikan kedua kaki tengah menyentuh tanah sebelum menekan standar.

Standar samping bisa digunakan dengan kaki kiri Anda dengan menenkannya.



PERINGATAN

Selalu kembalikan standar samping ke posisi semula sebelum memindahkan kendaraan.



PERHATIAN

Jangan menduduki kendaraan jika sedang menggunakan standar samping.

Selalu parkir kendaraan di atas permukaan yang datar.

MENGENAL MAX 125 ANDA

TOOL KIT (ALAT PERKAKAS)

Untuk membantu Anda melakukan perawatan berkala dan perbaikan darurat, tool kit diberikan bersama kendaraan dan ditempatkan dibawah tempat duduk.

Untuk menjangkau tool kit buka tempat duduk dan keluarkan tempat duduk dari dudukannya.

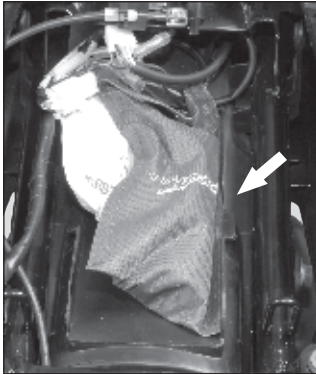

Tempat tool kit



PERHATIAN

Direkomendasikan untuk menggunakan tool kit hanya dalam keadaan darurat. Selain keadaan tersebut disarankan untuk membawa kendaraan ke Dealer/Bengkel Resmi PT. TVS Motor Company Indonesia.

MENGENDARAI MAX 125 ANDA

Pemeriksaan sebelum berkendara

Periksa item-item berikut sebelum berkendara.

ITEM	YANG HARUS DIPERIKSA
Oli	Volume oli mesin sesuai dengan standar.
Bahan bakar	Bahan bakar yang cukup untuk jarak perjalanan yang direncanakan.
Ban	Tekanan yang tepat. Kedalaman tapak yang memadai (tidak gundul). Tidak ada retakan atau lubang.
Baterai	Klakson, lampu rem, lampu sein, lampu netral dengan baik. Tingkat elektrolit.
Speedometer	Melakukan pengecekan terhadap lampu indikator netral berwarna hijau.
Lampu	Lampu depan, lampu jauh/dekat, indikator lampu jauh, lampu speedometer dan lampu belakang.
Kemudi (Setang)	Gerakan halus. Tidak longgar atau bergoyang-goyang.

4

Mengendarai Max 125 Anda

4

MENGENDARAI MAX 125 ANDA

ITEM	YANG HARUS DIPERIKSA
Gas	Jarak bebas kabel standart.
Kopling	Jarak bebas kabel standart.
Rem	Jarak bebas tuas dan pedal.
Roda	Jarak bebas standar.

Menghidupkan mesin

Putar tuas keran bahan bakar ke posisi 'ON' atau 'RESERVE'. Masukkan kunci kontak dan putar ke posisi 'ON'. Jaga agar perseneling dalam posisi netral dan tekan tombol starter untuk menghidupkan mesin secara elektrik atau gunakan starter kaki.

Ketika mesin dingin

Tarik tuas choke ke arah Anda dan hidupkan mesin. Biarkan mesin hidup pada posisi stasioner dan kondisi choke digunakan.

Ketika mesin sudah panas, lepaskan tuas choke ke posisi awal.



Jangan menghidupkan mesin di dalam ruangan jika hanya ada sedikit ventilasi atau tidak ada ventilasi.
Gas buang sangat beracun dan berbahaya.



Jangan membiarkan mesin dalam posisi stasioner untuk jangka waktu lama, ini akan menyebabkan overheat (panas berlebihan) dan bisa merusak komponen-komponen.

MENGENDARAI MAX 125 ANDA

Servis pertama adalah servis yang paling penting

Servis gratis pertama pada 500-750 km adalah yang terpenting. Selama periode awal (running-in) semua komponen mesin dan komponen-komponen lain dalam keadaan standart. Semua komponen dan baut-baut pengunci akan dilakukan penyetelan. Oli mesin akan diganti.

Servis gratis pertama yang tepat waktu akan memastikan umur pemakaian optimum dan performa mesin.

REKOMENDASI BAHAN BAKAR

Gunakan hanya bahan bakar tanpa timbal. Oktan bahan bakar yang dibutuhkan antara 85 sampai 95 oktan.

PEMERIKSAAN DAN TIPS UNTUK MENINGKATKAN PENGHEMATAN BAHAN BAKAR

PEMERIKSAAN REGULER

Lakukan pemeriksaan perawatan berkala seperti yang ditentukan dalam buku panduan ini. (halaman 40 sampai 44)

Pemeriksaan perawatan reguler akan menghemat bahan bakar dan memastikan Anda berkendara bebas masalah, berkendara dengan menyenangkan, dan aman disamping membuat lingkungan tetap bersih.

Busi

Busi yang kotor atau rusak bisa menyebabkan pemborosan bahan bakar karena pembakaran tak sempurna. Periksa dan bersihkan secara berkala. Ganti bila perlu.



PERINGATAN

Jangan pernah mencampur bahan bakar dengan oli

MENGENDARAI MAX 125 ANDA

Elemen saringan udara

Saringan udara yang kotor membatasi aliran udara, meningkatkan pemakaian bahan bakar. Bersihkan elemen-elemen saringan udara secara berkala.

Kopling

Tambah rpm mesin selama akselerasi, tidak adanya peningkatan kecepatan jalan menunjukkan slip kopling. Kopling yang slip akan menyebabkan pemakaian bahan bakar yang tinggi. Jika kondisi ini terus terjadi setelah pengaturan kelonggaran tuas kopling, segera periksakan kopling tersebut ke Dealer / Bengkel Resmi PT. TVS Motor Company Indonesia.

Oli mesin

Oli mesin yang kotor atau kurang akan meningkatkan gesekan antara berbagai komponen mesin dan mengurangi umur mesin, karena akan meningkatkan pemakaian bahan bakar.

Periksa secara reguler oli mesin untuk mengetahui kekentalan dan volume. Lakukan penggantian secara reguler sesuai jadwal perawatan.

Kebocoran bahan bakar

Periksa kebocoran bahan bakar pada tangki, karburator dan selang bahan bakar.

Penguapan

Kendaraan yang diparkir di tempat yang terkena sinar matahari menyebabkan habisnya bahan bakar melalui penguapan. Mengisi tangki sebagian juga akan meningkatkan penguapan dan kondensasi di dalam tangki.



PERHATIAN

Ganti busi setiap 15.000 km agar performa kendaraan selalu dalam kondisi prima.

Jangan pernah berkendara dengan setengah kopling. Ini akan mengurangi umur kopling dan mempengaruhi performa kendaraan dan penghematan bahan bakar.

MENGENDARAI MAX 125 ANDA

Ban

Tekanan ban yang rendah memiliki dampak buruk pada kendaraan seperti membebani kendaraan dengan beban berat. Tarikan kendaraan akan meningkat disebabkan oleh penurunan penghematan bahan bakar. Selanjutnya, penanganan bisa berdampak sebaliknya. Periksa tekanan ban secara berkala dan pompa sampai tekanan yang direkomendasikan. Jangan pernah menggunakan ban yang dipakai melewati batas yang diizinkan.

Memulai cepat dari keadaan diam memboroskan bahan bakar

Start awal yang tiba-tiba dari keadaan diam pada gas penuh bisa memboroskan bahan bakar dan merusak mesin. Ini juga menciptakan situasi lalu-lintas yang berpotensi bahaya.

Akselerasi cepat memboroskan bahan bakar

Pemakaian bahan bakar akan boros jika Anda tiba-tiba melakukan akselerasi atau mengerem.

Cara penghematan

Gunakan gas sedikit demi sedikit dan tetap dalam cara penghematan untuk mendapatkan penghematan bahan bakar maksimum.

Hindari berhenti yang tidak perlu

Saat menunggu seseorang atau berhenti karena rambu-rambu lalu lintas untuk jangka waktu lama, jika mesin dibiarkan hidup sambil berhenti maka menyebabkan pemborosan bahan bakar yang tidak perlu.

Hindari sering-sering mengerem

Antisipasi tikungan, tanjakan dan kondisi lalu lintas. Sering mengerem yang tidak perlu akan mengurangi penghematan bahan bakar.



Posisikan keran pada tangki bahan bakar pada posisi 'OFF' ketika motor sedang tidak digunakan.

5 Tips Berkendara Yang Aman

REKOMENDASI BERKENDARA YANG AMAN

Mengendarai kendaraan roda dua memerlukan tindakan pencegahan untuk memastikan keamanan pengendara, pengendara di sekitarnya dan para pengguna jalan lainnya. Tindakan-tindakan pencegahan tersebut mencakup:

Pakaian berkendara

Pakaian yang longgar dan panjang mungkin tidak nyaman dan tak aman ketika mengendarai kendaraan roda dua. Pilihlah pakaian berkendara roda dua yang berkualitas baik.

Keterampilan berkendara dan pengetahuan mekanis Anda menjadi dasar praktik berkendara yang aman. Kami menyarankan agar Anda berlatih mengendarai Max 125 di tempat dengan kepadatan lalu-lintas rendah hingga Anda benar-benar akrab dengan kendaraan Anda dan pengendaliannya. Ingatlah bahwa latihan baik membuat Anda sempurna mengendarainya.

Ketahui batasan Anda

Berkendaralah dalam batas-batas keterampilan Anda. Mengetahui batasan dan tetap dalam batasan-batasan itu membantu Anda menghindari kecelakaan.

TIPS BERKENDARA YANG AMAN

Sikap badan

Berkendara dengan benar berawal dengan sikap badan yang tepat.

1. Pertahankan siku Anda tetap di bagian dalam dekat dengan badan dan tetap fleksibel.
2. Tahan lengan Anda pada sudut sekitar 120°.
3. Pinggul harus berada pada posisi sedemikian rupa sehingga lengan dan bahu rileks.
4. Memandanglah dengan arah bebas dan jangan memandang pada satu titik.



Sikap badan

PERINGATAN

Perlengkapan keamanan pengendara roda dua berawal dengan helm pengaman dengan kualitas baik. Salah satu cedera paling serius yang bisa terjadi adalah cedera kepala. Selalu kenakan helm yang disetujui ISI. Anda juga harus memiliki pelindung mata yang sesuai.

Hindari menggunakan telepon genggam selama berkendara karena bisa menyebabkan kecelakaan fatal.

5. Rileks untuk menjaga tabrakan mendadak.
6. Tahan tangki erat-erat dengan lutut.
7. Arahkan jari kaki lurus ke depan.

Berbelok

Ketika berbelok, gaya sentrifugal bekerja dengan arah tegak lurus terhadap arah laju kendaraan. Gaya sentrifugal meningkat seiring dengan kecepatan dan semakin pendek radius sudut semakin besar gaya sentrifugalnya. Selama berbelok, kurangi kecepatan untuk menurunkan pengaruh gaya sentrifugal.

TIPS BERKENDARA YANG AMAN

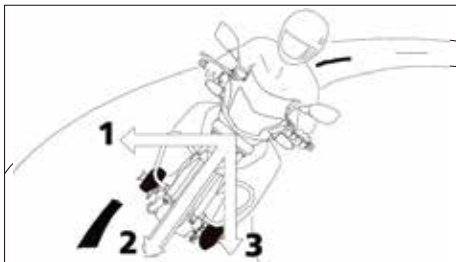

1. Gaya sentrifugal 2. Gaya gabungan 3. Gravitasi

Tentu saja, hindari penggunaan rem secara mendadak atau berbelok dengan tiba-tiba.

Berbelok

Ada tiga sikap dasar dalam memiringkan kendaraan yang penting untuk dikuasai dan dipilih sesuai dengan keadaan sudut yang berbeda.

Miring bersama

Badan pengendara dimiringkan dengan sudut

sama dengan kendaraan. Ini adalah sikap badan yang alami dan stabil untuk menyudut.

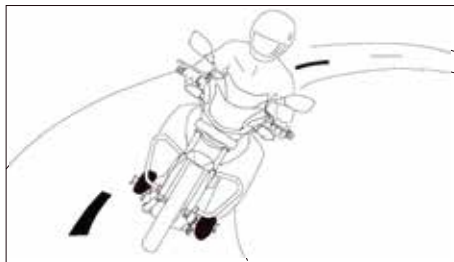

Miring bersama



PERINGATAN

Jangan menurunkan gigi di tengah sudut. Kurangi kecepatan sebelum melewati tikungan. Jika ini adalah pertama kali Anda mengendarai kendaraan jenis ini, kami sarankan agar Anda melatihnya di daerah yang aman, terbuka sampai benar-benar akrab dengan pengoperasian kendaraan tersebut.

TIPS BERKENDARA YANG AMAN

Miring keluar

Sikap badan ini menahan bagian atas badan tegak seakan-akan mendorong kendaraan ke bawah. Sudut kemiringan kendaraan adalah yang terbesar diantara tiga sikap badan ini. Bagian atas badan pengendara yang ditahan tetap tegak memberikan jarak penglihatan lebih baik. Akan tetapi, sikap badan ini mungkin tidak aman kecuali Anda sudah berpengalaman dan mengenal batas keseimbangannya.



Miring keluar

Miring ke dalam

Ini adalah sikap badan dimana bagian atas badan miring ke dalam dan dengan sudut kemiringan lebih besar dari kendaraan. Karena sudut kemiringan kendaraan lebih kecil, maka ban mencengkeram jalan lebih kuat. Sikap ini baik untuk keadaan hujan atau permukaan jalan yang licin. Kekurangannya adalah terbatasnya jarak pandang pengendara. Sikap badan ini juga memerlukan pengalaman untuk menguasainya.



Miring ke dalam

TIPS BERKENDARA YANG AMAN



PERINGATAN

Berkendara satu tangan adalah hal berbahaya. Tetap jaga agar dua tangan tetap ada pada stang kemudi dan kedua kaki tetap di pijakan kaki. Kedua tangan tidak boleh dilepaskan dari stang kemudi, karena ini sangat berbahaya.

Pengereman

Untuk berkendara yang aman, sangat penting untuk menguasai teknik-teknik pengereman.

1. Tutup/lepaskan gas.
2. Tahan kendaraan tetap tegak ketika Anda mengerem.
3. Penggunaan rem progresif adalah lebih aman.
4. Jangan pernah menarik tuas kopling saat mengerem pada kecepatan tinggi.
5. Gunakan dua rem.



PERINGATAN

Ketika kecepatan kendaraan meningkat, jarak berhenti juga meningkat secara progresif. Pastikan bahwa Anda memiliki jarak yang cukup antara Anda dan kendaraan atau penghalang di depan Anda.

Hanya menggunakan rem depan atau belakang saja adalah berbahaya dan bisa menyebabkan tergelincir dan kehilangan kendali. Gunakan kedua rem tersebut bersamaan dan dengan sangat berhati-hati di jalan yang basah atau permukaan licin lainnya. Pengereman tiba-tiba di jalan licin atau tak rata bisa menyebabkan hilangnya kendali pengendara.

6. Saat menuruni bukit dan berbelok, tutup gas dan turunkan gigi untuk mengambil keuntungan dari bak persneling (gearbox) dan mesin yang bertindak sebagai rem tambahan. Ini akan menghindarkan dari kehilangan kontrol atas kendaraan karena kecepatan yang berlebihan.

TIPS BERKENDARA YANG AMAN

Sebab-sebab pengereman yang buruk

1. Jika sepatu rem atau tromol sudah rata atau jika ada air atau minyak di dalamnya, gesekan yang tidak cukup terjadi dan rem tidak bekerja dengan baik.
2. Meskipun rem bekerja secara normal, jika permukaan jalan basah atau permukaan ban sudah rata, maka ban tidak akan mencengkeram dengan kuat pada permukaan jalan, yang menyebabkan jarak henti lebih panjang.
3. Sekitar 60% efek pengereman berasal dari rem depan. Jika rem depan tidak digunakan bisa menyebabkan pengereman yang buruk.

TIPS PEMASANGAN AKSESORIS DAN KESELAMATAN

Anda harus sangat berhati-hati saat memilih dan memasang aksesoris untuk sepeda motor Max 125 Anda.

Penambahan aksesoris yang tidak cocok bisa menyebabkan kondisi pengoperasian yang tidak aman. Dealer Anda yang bersahabat akan membantu Anda dalam memilih aksesoris-aksesoris bermutu dan memasangnya dengan tepat.

Saat memilih aksesoris, pastikan bahwa aksesoris-aksesoris itu tidak menghalangi lampu, kemampuan pengendalian dan tingkat suspensi.

Perlengkapan dan kontrol elektrik tambahan tidak boleh melampaui beban sistem elektrik yang ditentukan dari kendaraan tersebut.

TIPS BERKENDARA YANG AMAN

KONTROL EMISI

Seluruh sepeda motor TVS sudah diuji di pabrik untuk mendapatkan efisiensi bahan bakar optimum dan tingkat CO serendah mungkin.

Harap jangan mengganggu pengaturan karburator karena ini bisa menyebabkan pemakaian bahan bakar yang lebih tinggi dan juga menghasilkan tingkat CO yang lebih tinggi. Jika kendaraan memerlukan penyetelan, harap hubungi Dealer atau Bengkel Resmi PT TVS Motor Company Indonesia terdekat.

Perawatan yang memadai selalu dilakukan di pabrik untuk memastikan bahwa emisi masih dalam batas toleransi, penting bagi pemilik untuk selalu menjaga agar sepeda motor Max 125 dalam keadaan baik dengan melakukan servis dan pemeriksaan secara berkala ke

Bengkel atau Dealer Resmi PT TVS Motor Company Indonesia sehingga tingkat emisi dan pemakaian bahan bakar tetap sesuai aturan.



CATATAN

PASTIKAN KENDARAAN ANDA MENDAPAT SERTIFIKASI DARI PANGKALAN UJI EMISI YANG DISAHKAN PEMERINTAH PADA INTERVAL TERTENTU.

6

Perawatan

JADWAL PERAWATAN

Jadwal perawatan menunjukkan interval antar servis periodik. Di akhir masing-masing interval, pastikan untuk menginspeksi, memeriksa, mengganti, mengatur (menyetel), melumasi dan menservis seperti yang diperintahkan. Jika perawatan tidak dilakukan secara periodik, maka akan menghasilkan masa pakai yang pendek dan kerusakan parah pada kendaraan. Jika kendaraan digunakan pada kondisi tekanan tinggi seperti penggunaan gas penuh terus-menerus atau dijalankan dalam suasana berdebu, maka pekerjaan-pekerjaan tertentu harus dilakukan lebih sering untuk memastikan keandalan kendaraan. Kepala silinder, komponen-komponen pengendalian, suspensi, komponen rantai dan roda, dsb., adalah item-item penting dan memerlukan servis yang sangat khusus dan cermat. PT TVS Motor Company Indonesia sangat menganjurkan agar pekerjaan-pekerjaan itu serta jadwal perawatan dilakukan oleh Dealer/Bengkel Resmi PT TVS Motor Company Indonesia.

Inspeksi periodik mungkin menemukan satu atau lebih komponen yang perlu diganti. Ketika mengganti suku cadang Max 125, direkomendasikan agar Anda hanya menggunakan suku cadang asli PT TVS Motor Company Indonesia.

PERHATIAN

Penggunaan awal (running-in) dan perawatan yang tepat adalah keharusan untuk memastikan bahwa kendaraan Anda dapat diandalkan dan memberikan performa optimum setiap saat. Pastikan bahwa perawatan berkala dilakukan secara menyeluruh sesuai dengan petunjuk yang diberikan dalam buku panduan pemilik ini.

PERAWATAN

JADWAL PERAWATAN BERKALA **SERVIS GRATIS**

(bulan atau km, mana yang tercapai lebih dahulu)

Periode Km	SERVIS GRATIS			
	1 bulan	4 bulan	7 bulan	10 bulan
	1.000	4.000	7.000	10.000
Oli mesin	G	G	G	G
Saringan oli karter bawah	C & B	C & B	C & B	C & B
Busi	B	B	B	B
Tekanan kompresi	–	–	C	–
Elemen-elemen saringan udara ²	C	C	C	C
Pipa Pernapasan Mesin	–	B	B	B
Pemasangan karburator ³	–	B & S	B & S	B & S
Celah katup / klep ³	C & S	C & S	C & S	C & S
Mangkok sedimen keran bahan bakar	B	B	B	B
Kabel kopling	C & S	C & S	C & S	C & S
Kabel gas	–	C & S	C & S	C & S
Kelonggaran setang ³	C & S	C & S	C & S	C & S
Semua alat pengunci ³	C & S	C & S	C & S	C & S
Rantai Penggerak ³	B, L & S	B, L & S	B, L & S	B, L & S

PERAWATAN

Periode Km	SERVIS GRATIS			
	1 bulan	4 bulan	7 bulan	10 bulan
	1.000	4.000	7.000	10.000
Semua bola lampu dan klakson	C	C	C	C
Lampu jauh/dekat	C & S	C & S	C & S	C & S
Tingkat elektrolit baterai	C & T	C & T	C & T	C & T
Gravitasi dan voltase khusus ⁴	C	C	C	C
Rem	C & S	C & S	C & S	C & S
Ban (tekanan udara)	C & S	C & S	C & S	C & S
Putaran mesin/idling	C & S	C & S	C & S	C & S

G = Ganti; C = Cek; B = Bersihkan; S = Setel; L = Lumasi; T = Tambah

2 Ganti komponen bila perlu

3 Setel bila perlu

4 Isi ulang bila perlu

PERAWATAN

JADWAL PERAWATAN BERKALA SERVIS GRATIS

(bulan atau km, mana yang tercapai lebih dahulu)

Periode Km	SERVIS BERKALA (BAYAR)							
	13 bulan	16 bulan	19 bulan	22 bulan	25 bulan	28 bulan	31 bulan	34 bulan
	13.000	16.000	19.000	22.000	25.000	28.000	31.000	34.000
Oli mesin	G	G	G	G	G	G	G	G
Saringan oli karter bawah	C&B	C&B	C&B	C&B	C&B	C&B	C&B	C&B
Busi	G	B	B	B	G	B	B	B
Tekanan kompresi	-	C	C	C	C	C	C	C
Elemen-elemen saringan udara ²	G	C	C	C	G	C	C	C
Pipa Pemasangan Mesin	B	B	B	B	B	B	B	B
Pemasangan karburator ³	B&S	B&S	B&S	B&S	B&S	B&S	B&S	B&S
Celah katup / klep ³	C&S	C&S	C&S	C&S	C&S	C&S	C&S	C&S
Head cylinder/piston	-	C&B	-	-	-	-	-	-
Mangkok sedimen keran bahan bakar	B	B	B	B	B	B	B	B
Kabel kopleng	C&S	C&S	C&S	C&S	C&S	C&S	C&S	C&S
Kabel gas	C&S	C&S	C&S	C&S	C&S	C&S	C&S	C&S
Jarak bebas setang ³	C&S	C&S	C&S	C&S	C&S	C&S	C&S	C&S
Oli garpu depan	-	-	G	-	-	-	-	-

PERAWATAN

Periode Km	SERVIS BERKALA (BAYAR)							
	13 bulan	16 bulan	19 bulan	22 bulan	25 bulan	28 bulan	31 bulan	34 bulan
	13.000	16.000	19.000	22.000	25.000	28.000	31.000	34.000
Semua alat pengunci ³	C&S	C&S	C&S	C&S	C&S	C&S	C&S	C&S
Rantai penggerak ³	B, L&S	–	–	–	–	–	–	–
Semua bola lampu & klakson	C	C	C	C	C	C	C	C
Lampu jauh/dekat	C&S	C&S	C&S	C&S	C&S	C&S	C&S	C&S
Tingkat elektrolit baterai	C&T	C&T	C&T	C&T	C&T	C&T	C&T	C&T
Gravitasi dan voltase khusus ⁴	C	C	C	C	C	C	C	C
Rem	C & S	–	–	–	–	–	–	–
Ban (tekanan udara)	C&S	–	–	–	–	–	–	–
% CO stasioner	C&S	–	–	–	–	–	–	–

G = Ganti; C = Cek; B = Bersihkan; S = Setel; L = Lumasi; T = Tambah

2 Ganti komponen bila perlu

3 Setel bila perlu

4 Isi ulang bila perlu

Jadwal perawatan diatas diberikan selama masa garansi. Dalam masa pasca garansi direkomendasikan agar servis perawatan dilakukan dengan interval serupa demi performa yang baik dari kendaraan anda.

PERAWATAN

JADWAL PELUMASAN

Item	Interval	Awal	Setiap	Setiap	Setiap
		1.000 km	4.000 km	7.000 km	10.000 km
Grip gas		–	–	–	Gemuk pelumas
Roda gigi speedometer		–	–	–	Gemuk pelumas
Kabel speedometer		–	–	–	Gemuk pelumas
Nok rem		–	–	Gemuk pelumas	Gemuk pelumas
Rantai penggerak	Gemuk pelumas setiap tahun.....			
As pedal rem		C	C	C	C
Pedal starter kaki		C & S	–	–	–
Bantalan stang kemudi	Gemuk pelumas setiap tahun.....			
Bantalan lengan ayun	Gemuk pelumas setiap 2 tahun.....			
Rem depan, kabel kopling dan gas	Gemuk pelumas.....			

PELUMASAN YANG DIREKOMENDASIKAN

Aplikasi	Kapasitas	Pabrikan	Merk
Oli mesin	1000ml	PT. TVS Motor Company Indonesia	TVS TRU4
Oli garpu depan	140±2.5 ml / kaki	Castrol	Teleshockab oil
Mnyak rem cakram	–		DOT 3 / DOT 4

PERAWATAN

PROSEDUR PERAWATAN SENDIRI

Baterai

baterai terletak di bawah cover rangka kanan. Periksa tingkat elektrolit baterai. Tingkat elektrolit harus ada antara maksimum dan minimum. Jika tingkat elektrolit ada di bawah tingkat minimum, tambahkan air accu sampai tingkat maksimum dengan melepaskan tutup pengisi.

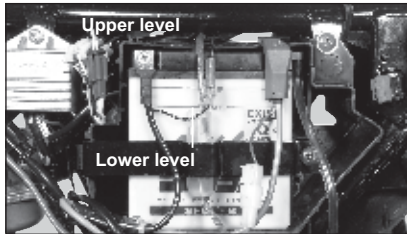

Tingkat elektrolit baterai

1. Pada saat menghidupkan mesin pagi hari sebaiknya menggunakan kick starter, hal ini berguna untuk memperpanjang umur baterai.
2. Penyetruman baterai dilakukan setiap 1 bulan / setiap service.
3. Jangan menggunakan aksesoris yang dapat memperpendek umur baterai.

PERAWATAN

PENGGANTIAN SEKERING

Kotak sekering yang dipasang pada pengikat baterai berisi sekering 10A. Jika sekering itu mengkhawatirkan, ubah kunci kontak ke posisi 'OFF.' Buka kotak sekering dan ganti sekering (sekering tambahan diberikan di dalam kotak sekering itu sendiri). Nyalakan kunci kontak dan periksa semua item elektrik yang dijalankan baterai.

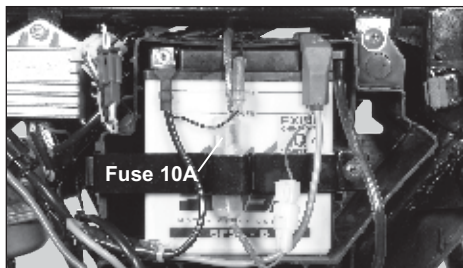

Tempat sekering

Jika sekering terputus lagi, hubungi Dealer/Bengkel Resmi PT. TVS Motor Company Indonesia.

PERHATIAN

Jangan gunakan sekering dengan tingkat amper yang tidak sesuai standar untuk keselamatan sistem kelistrikan.

PERAWATAN

SARINGAN UDARA

Jika saringan udara tersumbat debu, resistensi yang diterima akan meningkatkan penurunan resultan dalam tenaga dan peningkatan penggunaan bahan bakar. Periksa dan ganti saringan udara sesuai jadwal perawatan. Tapi pada kondisi jalan berdebu, penggantian harus dilakukan secara lebih sering sesuai prosedurnya.

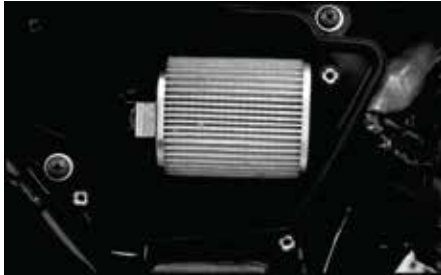

Tempat saringan udara

Melepaskan rangkaian saringan udara

1. Lepaskan tutup cover kiri.
2. Kendorkan empat sekrup dan lepaskan kotak saringan udara.
3. Tarik elemen filter kertas primer dan busa sekunder.

 **PERHATIAN**

Jangan pernah mengoperasikan mesin tanpa elemen filter udara dalam posisinya. Umur pakai mesin sebagian besar tergantung pada saringan udara. Sebelum dan selama pembersihan, periksa dengan cermat elemen filter udara jika ada robekan. Elemen saringan udara yang robek harus diganti dengan yang baru.

PERAWATAN

BUSI

Busi dengan endapan karbon tidak akan menghasilkan letusan api yang kuat. Karenanya sesuai jadwal atau ketika diperlukan bersihkan endapan karbon dari busi dengan sikat kawat atau alat pembersih busi.

Ganti busi setiap 13000 km. Endapan karbon pada ujung porselen dan warnanya menunjukkan pada Anda apakah pembakaran mesinnya bagus atau tidak.

Jika warna ujungnya putih atau berlapis, hitam kering atau hitam basah, maka periksakan kendaraan pada Dealer atau Bengkel Resmi PT. TVS Motor Company Indonesia.

Warna Ujung	Kondisi Mesin
Putih	Pembakaran baik
atau	Mesin panas/
Berlapis	Pembakaran tidak sempurna

Warna Ujung	Kondisi Mesin
Hitam Kering	Campuran kaya/endapan
atau Basah	karbon tinggi

Melepaskan busi

1. Tarik suppressor cap dari busi.
2. Dengan menggunakan kunci busi, lepaskan busi.

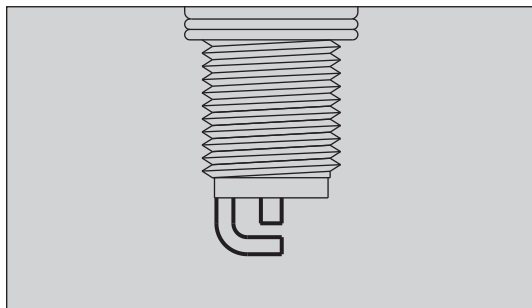

Busi

PERAWATAN

 **PERHATIAN**

Gunakan hanya merk dan jenis busi yang direkomendasikan.

Disarankan untuk mengencangkan busi dengan tangan sampai akhir dan kemudian kencangkan dengan kunci busi. Jangan terlalu kencang atau melintasi alur busi karena alur aluminium kepala silinder akan rusak.

Jangan biarkan kotoran masuk ke mesin lewat lubang busi ketika busi dilepas.

OLI MESIN

Memeriksa tingkat oli

Periksa tingkat oli mesin secara berkala.

1. Dirikan kendaraan di atas permukaan yang rata. Lepaskan stik ukuran oli, dilap hingga bersih dan masukkan dalam lubangnya dengan mencelupkan.

2. Periksa tingkat oli. Tingkat oli harus berada antara penanda bawah dan atas seperti yang ditunjukkan dalam gambar. Jika oli kurang dari level bawah, tambahkan oli mesin dari merk yang direkomendasikan sampai tanda tingkat atas.

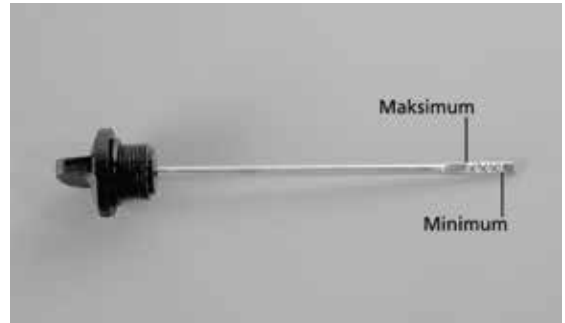

Tuas pengecekan level oil

PERAWATAN

Mengganti oli mesin

1. Panaskan mesin selama beberapa menit.
2. Cabut tuas pengecekan level oli.
3. Letakkan wadah oli di bawah mesin. Buka baut pembuangan oli di bagian bawah mesin.
4. Pasang kembali baut tersebut. Kencangkan sesuai dengan torsi yg diizinkan.
5. Ukur 1000 ml oli mesin yang direkomendasikan dan tuangkan dalam mesin secara perlahan dan periksa tingkat oli dengan tuas pengecekan level oli.
6. Pasang lagi.



Baut pembuangan oli mesin

PERHATIAN

Jika kendaraan digerakkan dengan oli mesin kurang, komponen-komponen mesin akan mengalami rusak parah.

Periksa jumlah oli sebelum menghidupkan mesin untuk menghindari kerusakan yang parah.

Hanya gunakan oli mesin yang direkomendasikan PT. TVS Motor Company Indonesia.

PERAWATAN

Pengaturan kopling

Jarak gerak bebas tuas kopling merupakan salah satu pengaturan penting, yang mungkin Anda perlukan untuk diperiksa saat servis untuk mendapatkan umur pakai plat kopling yang lebih lama.

Gerak bebas kopling haruslah 5 - 10 mm, ketika diukur pada ujung tuas kopling, sebelum kopling mulai dilepaskan.

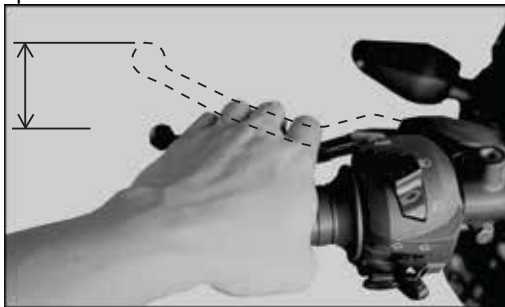

Memeriksa jarak bebas tuas kopling

Atur gerak bebas tuas kopling secara berkala pada pengatur kabel kopling saat pelepasan kopling tangan. Jika Anda mendapati jaraknya terlalu besar atau terlalu kecil, atur dengan cara berikut:

1. Kendurkan mur pengunci (2) pegang pengatur kabel kopling (3), setel kabel kopling yang mengatur mur (1) 'in' atau 'out' untuk memberikan jarak yang cukup dalam kabel kopling.

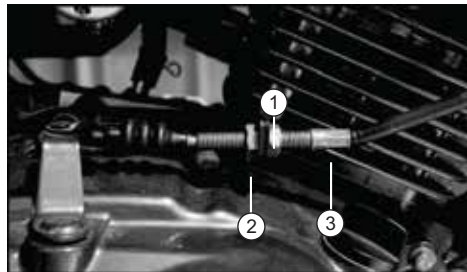

1. Mur pengatur 2. Mur pengunci 3. Pengatur kabel kopling

PERAWATAN

2. Setelah mengatur kelonggaran, tahan mur pengatur pada posisi yang sama, kunci mur pengunci setelan.
3. Periksa kinerja kopling dengan cara berikut.
 - a. Posisikan motor dengan standar tengah pada permukaan yang datar.
 - b. Masukkan gigi ke-1.
 - c. Tekan tuas kopling tangan dan pada saat yang bersamaan putar roda belakang, apabila roda dapat diputar dengan mudah oleh tangan maka penyetelan sudah betul.
 - d. Apabila roda tidak dapat diputar dengan mudah oleh tangan (seperti mengunci) menandakan harus dilakukan pemeriksaan lebih lanjut. Hubungi Dealer/bengkel TVS terdekat.

PERHATIAN

Jarak bebas tuas kopling yang terlalu longgar atau terlalu sempit akan merusak plat kopling, sehingga mempengaruhi kinerja kendaraan.

Pelengggaran kabel kopling harus diatur hanya jika mesin dalam keadaan dingin.

SHOCK ABSORBER BELAKANG

Max 125 dilengkapi dengan shock absorber tiga bagian, dapat disesuaikan 5 tingkat, silahkan dilakukan penyesuaian untuk mengatasi kondisi jalan dan muatan berbeda.



Pengaturan pegas shock absorber belakang

PERHATIAN

Jagalah agar pengatur shock absorber kiri dan kanan dalam posisi sama.

PERAWATAN

Ada 5 tingkat untuk mengatur tingkat pegas. Jika pegas diatur pada tingkat minimum, kemudian shock absorber akan lebih lembut yang baik untuk jalan rata, halus dan beban ringan. Jika pegas diatur pada posisi tingkat maksimum, maka menjadi lebih keras yang baik untuk jalan tidak rata, kasar dan muatan berat. Atur tingkat pegas dengan mengubah pengatur pada tingkat yang diperlukan sesuai keadaan beban dan jalan yang berbeda.

Semakin Anda memampatkan pegas shock absorber, maka menjadi semakin keras.

REM

Rem depan

Anda bisa melihat master rem tangan di sisi kanan stang kemudi, pemasangan caliper disesuaikan untuk kaki garpu kanan, cakram ke roda depan dan selang tekanan tinggi yang menghubungkan master rem dan caliper.

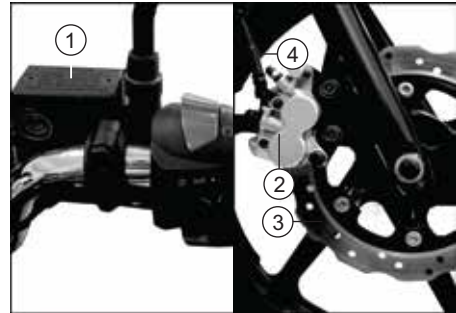

- | | |
|-----------------------------|------------------|
| 1. Master rem | 3. Cakram |
| 2. Rangkaian caliper | 4. Selang |

PERAWATAN



Tingkat minyak master rem tangan

1. Periksa jumlah minyak rem. Minyak rem harus di atas tanda level minyak pada master rem tangan.
2. Jika jumlah minyak di bawah tanda level minyak, periksa apakah ada kebocoran dalam sistem rem.
3. Saat melakukan pengereman, jika Anda merasa lebih ringan atau tidak efektif, maka bisa disebabkan masuknya udara dalam sistem rem. Untuk mengatasinya Anda perlu melakukan pengeluaran udara.

Hubungi Dealer atau Bengkel Resmi PT TVS Motor Company Indonesia untuk servis seperti pengeluaran udara, pengisian kembali minyak rem, dsb, bila diperlukan.



PERINGATAN

Hindari penggunaan rem depan saat berbelok



PERHATIAN

Jangan pernah menekan tuas rem depan ketika pemasangan caliper dilepas dari cakram. Selalu jaga agar plat ada di antara penggaris rem untuk menghindari pengikatan rem ketika memerlukan pelepasan untuk memisahkannya.



CATATAN

Periksa tingkat minyak rem hanya bila master rem sejajar dengan permukaan yang rata.

PERAWATAN

Rem belakang

Gerak bolak-balik pedal rem bisa diatur dengan mengubah pengaturan rem belakang 'in' atau 'out'. Atur jarak gerak bebas pedal pada 15-25 mm.

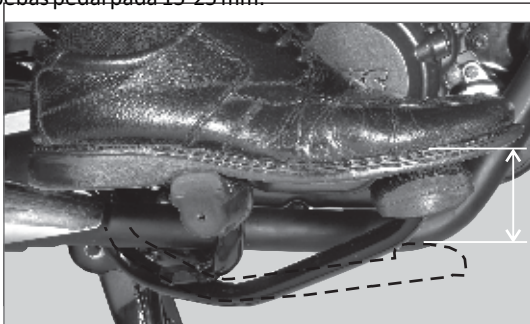

Periksa dan setel jarak bebas pedal rem belakang

 **PERHATIAN**

Periksa kelonggaran pedal rem secara berkala. Akan tetapi, kelonggaran rem perlu di atur lebih sering tergantung pemakaian.



Pengaturan jarak bebas pedal rem belakang

 **CATATAN**

Posisi pedal rem bisa diatur demi kenyamanan Anda. Hubungi Dealer/Bengkel Resmi PT. TVS Motor Company Indonesia untuk pengaturan posisi pedal. Setelah mengatur posisi pedal rem, pastikan sekali lagi untuk memeriksa gerak bolak-balik pedal rem dan atur seperti dijelaskan di atas.

PERAWATAN

Indikator keausan kampas rem (rem belakang)

Ketika rem digunakan, tanda indeks (1) pada cam brake harus dalam rentang indikator batas keausan (2) pada pemasangan panel rem depan dan belakang. Jika tanda ada di atasnya, hubungi Dealer atau Bengkel Resmi PT. TVS Motor Company Indonesia.

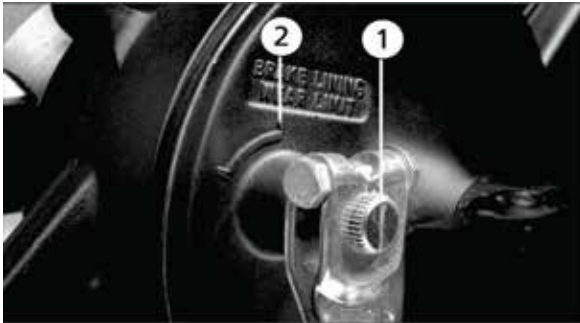

Indikator keausan kampas rem

Indikator keausan kampas rem depan

Periksa pemakaian kampas rem depan. Jika didapati melebihi alur indikator pemakaian, ganti satu set der

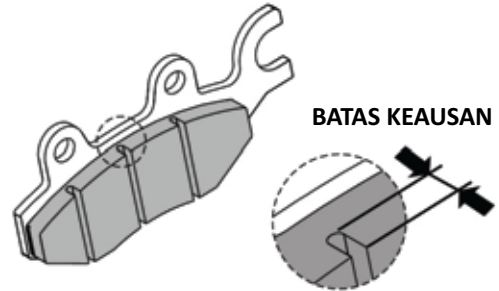

Indikator batas keausan kampas rem depan

 **PERHATIAN**

Ganti kampas rem, jika indikator keausan menunjukkan melampaui batas keausan.

PERAWATAN

BAN

Tekanan ban:

Periksa tekanan ban setidaknya sekali seminggu atau lebih sering lagi. Tekanan udara ban yang tidak cukup bukan hanya mempercepat usia ban, tapi juga secara serius mempengaruhi kestabilan kendaraan.

Pada ban yang tekanannya kurang membuat sulit membelok dan pada ban yang terlalu keras tekanannya mengurangi kontak ban dengan tanah yang bisa menyebabkan tergelincir atau kehilangan kendali. Selalu pastikan bahwa tekanan ban sesuai dengan standar.

	Sendirian	Boncengan
Depan	1,75 kg/cm(29 PSI)	1,75 kg/cm(29 PSI)
Belakang	2,00 kg/cm(32 PSI)	2,25 kg/cm(33 PSI)



PERINGATAN

Tekanan pemompaan ban dan kondisi ban sangat penting untuk performa dan keselamatan pengendara. Sering-sering periksa tekanan ban Anda dan kembang ban. Penggunaan ban selain ban standar bisa menyebabkan ketidakstabilan.

Kondisi alur ban

Menjalankan kendaraan dengan ban yang dipakai secara berlebihan akan menurunkan kestabilan berkendara dan bisa menyebabkan kehilangan kendali. Direkomendasikan untuk mengganti ban ketika ban sudah licin dibandingkan tingkat indikator keausan ban (yang ditunjukkan dengan TWI pada ban). (Tire Wear Indicator).



Indikator keausan ban (TWI)

PERAWATAN

PELEPASAN DAN PEMASANGAN KEMBALI BAN DEPAN

1. Lepaskan mur as roda (1) bersama dengan ring dari as roda depan.
2. Tarik as roda (2) dari penahan roda.
3. Letakkan penopang (balok kayu) di bawah rangka untuk mencegah agar kendaraan tidak jatuh.
4. Angkat garpu depan, bongkar ban bersama dengan cakram dari caliper.



Melepaskan roda depan

Dengan hati-hati lepaskan hub drive dan keluarkan roda.

5. Balik prosedur di atas untuk pemasangan kembali. Tempatkan penahan pada hub drive pada slot dalam kaki garpu kiri saat memasang kembali.

MELEPAS DAN MEMASANG KEMBALI RODA BELAKANG

1. Lepaskan mur penyetel rem belakang (1) dan lepaskan batang rem.

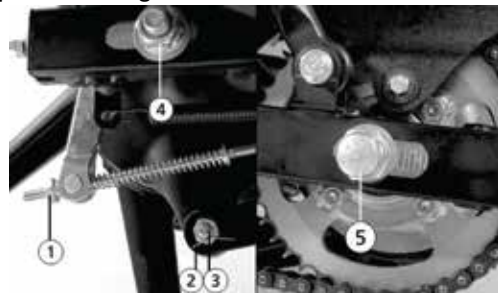

Melepaskan roda belakang

PERAWATAN

2. Lepaskan pin split (2) dan mur (3). Lepaskan link torsi.
3. Lepaskan mur as roda (4).
4. Masukkan as roda (5) dan keluarkan bushing dari roda belakang.
5. Masukkan roda bersama dengan pasangan panel rem.
6. Untuk menempatkan dan memasang kembali roda belakang dengan mudah, ikut sertakan gir belakang.
7. Balik prosedur untuk memasang kembali.

JENIS BOLA LAMPU

Jenis masing-masing bola lampu ditunjukkan pada tabel berikut:

Lampu depan	12v 35/35W x 1
Lampu kecil	12v 3W x 1
Lampu belakang/rem	12v 4W x 1
Lampu sein	12v 10W x 4
Lampu plat nomer	12v 4W x 1



PERINGATAN

Selalu pastikan bahwa ketika roda dilepas, mur as roda dikencangkan kembali dengan tepat pada torsi tertentu.

PERAWATAN

LAMPU DEPAN

Penggantian bola lampu

Untuk mengganti bola lampu depan:

1. Kendorkan dan lepaskan dua baut dari bagian atas rumah lampu depan.
2. Perlahan-lahan kendorkan baut penyangga bawah rumah lampu depan.



Baut atas lampu depan

3. Miringkan rumah lampu depan ke depan.
4. Lepaskan karet lampu depan dan tarik soket bola lampu depan.
5. Kancingkan kunci penahan bola lampu dan ambil bola lampu depan.
6. Pasang bola lampu baru dalam dudukan lampu depan dan pasang kembali bagian-bagian lain dengan cara berlawanan dengan saat melepas.



Baut penyangga bawah lampu depan

PERAWATAN

Pengaturan lampu depan (jauh/dekat)

Untuk mengatur fokus lampu jauh/dekat:

1. Perlahan-lahan kendorkan penyangga atas lampu depan dan baut penyangga bawah.
2. Miringkan rumah lampu depan ke atas atau ke bawah dan atur posisi lampu sorot yang diperlukan. Kencangkan kembali baut rumah lampu depan.

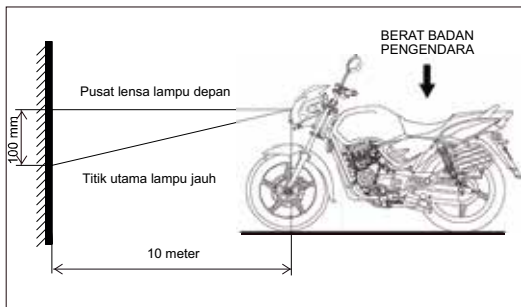

Spesifikasi pengaturan lampu depan (jauh/dekat)*

PERINGATAN

Saat berkendara di malam hari, gunakan lampu depan yang tepat.

- * Ikuti peraturan dan regulasi (spesifikasi) setempat tentang pengaturan lampu depan.

PERAWATAN

PENGGANTIAN BOLA LAMPU SEIN

1. Kendorkan dan lepaskan satu sekrup dari rumah lampu sein dan tarik lensa bersama dengan dudukan bola lampu dan bola lampu.
2. Putar dudukan bola lampu ke kiri dan tarik keluar dari lensa.
3. Dorong bola lampu, putar ke kiri dan tarik keluar dari dudukan bola lampu.
4. Untuk memasang bola lampu yang baru, dorong ke dalam dan putar perlahan-lahan ke arah kanan.
5. Pasang bagian-bagian tersebut dengan cara berlawanan dengan saat melepaskan.



Posisi sekrup pada sein

PERHATIAN

Berhati-hatilah agar tidak terjadi kerusakan pada lapisan kabel. Jangan pernah merubah jalur. Sebelum memasang berbagai komponen elektrik, periksa konektor/coupler. Berhati-hatilah untuk tidak membiarkan kabel kelistrikan elektrik longgar atau kabel-kabel itu bisa menyentuh rangka yang menyebabkan tidak berfungsinya kelistrikan.

PERAWATAN

PENGGANTIAN BOLA LAMPU PLAT NOMOR

1. Kendorkan dan lepaskan dua mur bersama dengan ring dari lampu plat nomor.
2. Buka baut dibalik dudukan soket lampu plat nomer
3. Lepaskan lampu.
4. Tarik perlahan-lahan bola lampu keluar bersama dengan tempatnya.

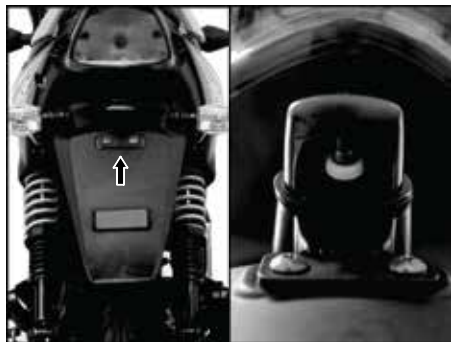

Bohlam lampu plat nomer

5. Dorong bola lampu, putar ke kiri dan tarik keluar.
6. Untuk memasang bola lampu baru, dorong dan putar perlahan ke kanan.
7. Pasang seluruh bagian dengan cara berlawanan dengan saat melepaskan.

PERHATIAN

Saat melepaskan bola lampu dari rumahnya, pegang rangkaian dengan hati-hati untuk menghindari goresan dan kerusakan.

Menggunakan bola lampu selain yang ditentukan bisa menyebabkan kelebihan beban bagi sistem kelistrikan atau kegagalan dari bola lampu tersebut.

PERAWATAN

PROSEDUR PENYIMPANAN

Untuk penyimpanan sepeda motor Max 125 dalam jangka waktu selama satu bulan atau lebih, kami merekomendasikan untuk melakukan langkah-langkah berikut:

1. Bersihkan kendaraan secara menyeluruh. Parkir kendaraan dengan standar ganda (tengah).
2. Panaskan mesin dan keringkan oli mesin. Simpan oli, jika baru, dalam wadah bebas debu.
3. Kosongkan tangki bahan bakar. Pindahkan tuas keran bahan bakar ke posisi 'OFF.'
4. Kosongkan bahan bakar dari karburator.
5. Lepaskan busi dan masukkan beberapa tetes oli mesin melalui lubang busi. Engkol mesin beberapa kali dan pasang kembali busi.
6. Lepaskan baterai, simpan dan hindarkan dari cahaya matahari langsung serta suhu yang sangat dingin.
7. Pasang balok kayu yang cocok di bagian bawah rangka sehingga kedua ban tidak berada langsung

di atas tanah. Ini akan menjamin umur pakai ban yang lebih lama.

8. Tutup rapat kendaraan dengan terpal bersih atau penutup lain yang sesuai. Simpan kendaraan di dalam garasi atau tempat serupa untuk menghindari kerusakan karena debu dan hujan. Pastikan bahwa daerah penyimpanan memiliki ventilasi yang baik dan bebas dari sumber pengapian.

PERINGATAN

Parkir kendaraan di tempat dimana para pejalan khaki atau anak-anak tidak akan menyentuh kendaraan. Jangan parkir kendaraan di tanah yang miring atau tanah gembur karena bisa menyebabkan roboh.

PERHATIAN

Selama penyimpanan, baterai harus diisi ulang pada charger baterai dengan arus konstant pada amper yang direkomendasikan setidaknya sebulan sekali.

PERAWATAN

MENGELUARKAN KENDARAAN DARI PENYIMPANAN UNTUK PENGGUNAAN BIASA

1. Keluarkan kendaraan dari garasi dan bersihkan sebagaimana mestinya.
2. Pasang kembali baterai setelah diisi ulang bila perlu.
3. Isi oli mesin.
4. Periksa tingkat oli dengan menggunakan tuas pengecekan level oli.
5. Lumasi komponen seperti dianjurkan dalam bagian pelumasan.
6. Isi bahan bakar baru dalam tangki bahan bakar.
7. Periksa dan pompa ban sampai tekanan ban yang ditentukan.



PERHATIAN

Hindari penggunaan larutan alkalin seperti sabun detergen untuk mencuci. Ini bisa merusak lampu depan dan rangkaian lampu yang lain.

8. Arahkan kunci kontak ke posisi 'ON'. Hidupkan mesin dengan choke 'ON' selama beberapa menit dan kendarai.

TIPS YANG DIREKOMENDASIKAN KETIKA MELAKUKAN PERJALANAN JAUH LEBIH DARI 500 KM:

- A) Simpanlah benda-benda berikut untuk digunakan dalam keadaan darurat:
 1. Tool kit lengkap.
 2. Busi cadangan dari merk dan jenis yang direkomendasikan.
 3. Bola lampu cadangan - Lampu depan dan lampu sein.
 4. Kabel cadangan - kopling dan rem depan masing-masing satu.
 5. Kunci rantai penggerak - satu set.

PERAWATAN

B) Tindakan pencegahan yang harus dilakukan selama perjalanan:

1. Pastikan tingkat oli mesin di atas sampai tanda yang ditentukan.
2. Bahan bakar yang cukup di dalam tangki.

C) Periksa hal-hal berikut pada sepeda motor Anda:

1. Kekencangan seluruh baut dan mur dengan nilai torsi yang benar.
2. Kemampuan tekanan ban/kedalaman ban.
3. Fungsi semua bola lampu, lampu indikator dan klakson.
4. Fungsi yang baik dari semua kabel dan kelonggarannya.
5. Kelancaran kerja stang kemudi.
6. Rantai penggerak, kondisi sprocket dan penyetelan rantai.

7. Fungsi rem depan/belakang dan pengaturan saklar lampu rem belakang.
8. Tingkat oli garpu depan.
9. Kebersihan filter mangkuk keran bahan bakar.
10. Celah busi dan kondisi busi.
11. Kebersihan elemen-elemen saringan udara.
12. Daya Cengkram rem.
13. Kondisi semua kabel, kelonggaran dan penyetelan.
14. Pelumasan semua item yang disebutkan dalam jadwal pelumasan.
15. Pekerjaan-pekerjaan lain bila perlu.
16. Periksa kendaraan Anda ke Dealer atau Bengkel Resmi PT. TVS Motor Company Indonesia.

PERAWATAN

PENYELESAIAN MASALAH DASAR MESIN TIDAK BISA ATAU SULIT DIHIDUPKAN

No.	Masalah	Kemungkinan penyebab	Tindakan Penyelesaian
1	Bahan bakar tidak mengalir ke karburator.	Tangki bahan bakar kosong. Filter bahan bakar/keran bahan bakar tersumbat.	Isi bahan bakar. Bersihkan.
2	Bahan bakar tidak mengalir dari karburator ke mesin.	Spuyer karburator terhambat.	Bersihkan karburator. Pastikan kunci kontak dalam posisi 'ON' dan kabel busi terhubung dengan busi.
3	Sistem pengapian.	Tak ada aliran arus ke busi	Jika masalah masih ada cobalah tes percikan api: <ol style="list-style-type: none"> 1. Lepaskan busi dari mesin dan sambungkan ke cop busi. 2. Sentuhkan elektroda busi ke mesin (jangan menyentuh bagian logam busi karena bisa menyebabkan kejutan). 3. Carilah nyala api biru antar elektroda dengan menggunakan starter kaki atau dengan starter elektrik.

PERAWATAN

MESIN TIDAK BISA ATAU SULIT DIHIDUPKAN

No.	Masalah	Kemungkinan penyebab	Tindakan Penyelesaian
		Busi kotor. Koil pengapian rusak. Unit TCI cacat. Baterai/magneto/koil pulsar rusak. Kunci kontak rusak.	Jika tidak ada percikan api: Periksa sambungan yang longgar di terminal kabel. Bersihkan/ganti. Ganti. Ganti Ganti Ganti

AKSELERASI BURUK

No.	Masalah	Kemungkinan penyebab	Tindakan Penyelesaian
1.	Gerakan roda tidak bebas.	Rem menahan. Tekanan ban rendah. Rantai ketat.	Periksa rem Pompa sesuai spesifikasi Atur kelonggaran Atur sesuai spesifikasi
2.	Kopling selip.	Jarak gerak bebas tidak tepat.	
3.	Pengapian tidak bagus	Lihat langkah no. 3 (mesin tidak hidup).	

PEMAKAIAN BAHAN BAKAR BOROS

No.	Masalah	Kemungkinan penyebab	Tindakan Penyelesaian
1.	Kebocoran bahan bakar.	Kebocoran dari tangki, selang dan keran bahan bakar.	Tutup kebocoran
2.	Saringan udara terhambat.	Elemen-elemen kertas dan saringan udara (filter) tersumbat debu.	Lakukan penggantian terhadap saringan udara

PERAWATAN

PEMAKAIAN BAHAN BAKAR BOROS

No.	Masalah	Kemungkinan penyebab	Tindakan Penyelesaian
3.	Busi.	Busi jaraknya terlalu jauh/kotor.	Bersihkan/ganti.
4.	Ban.	Tekanan ban rendah.	Pompa sesuai spesifikasi.
5.	Mesin.	Karburator cacat, pengaturan waktu klep tidak tepat dan kompresi buruk, dsb.	Perbaiki mesin.

SISTEM KELISTRIKAN

No.	Masalah	Kemungkinan penyebab	Tindakan Penyelesaian
1.	Klakson tidak bunyi.	Sekering putus. Tidak ada baterai/baterai kosong. Klakson rusak. Tombol klakson rusak. Kabel putus/terminal terputus..	Ganti. Pasang. Ganti. Perbaiki atau ganti. Ganti/sambung.
2.	Lampu tidak menyala.	Bohlam lampu putus. Terminal kendur. Tidak ada aliran daya dari koil lampu. Regulator rusak.	Ganti. Perbaiki. Ganti. Ganti.

PERAWATAN**LAIN - LAIN**

No.	Masalah	Kemungkinan penyebab	Tindakan Penyelesaian
3.	Pengerememan buruk.	Terlalu longgar. Sepatu rem aus.	Periksa dan perbaiki rem. Ganti.

CATATAN : Hubungi Dealer/Bengkel Resmi PT. TVS Motor Company Indonesia untuk melakukan pekerjaan - pekerjaan ini.

Garansi

7

PT. TVS Motor Company Indonesia (selaku Agen Tunggal Pemegang Merk - ATPM) hanya memberikan garansi ini terhadap motor Max 125 yang dibuat oleh PT. TVS Motor Company Indonesia.

PT. TVS Motor Company Indonesia telah melakukan segala tindakan untuk menjaga kualitas dalam pembuatan sepeda motor TVS Max 125, yang tentunya juga mengikuti terhadap segala persyaratan lain mengenai garansi.

Adapun skema garansi kami adalah sebagai berikut :

Garansi umum – 1 tahun atau 12.000 km tergantung mana yang lebih dulu dicapai.

Dalam garansi umum ini, suku cadang yang dicakup adalah semua suku cadang yang tidak habis terpakai *kecuali* busi, kampas rem, oil seal, ban, gasket, kanvas kopling, bohlam, gir set & rantai, baterai dan mur-mur dan baut-baut.

Garansi sistem kelistrikan – 2 tahun atau 24.000 km tergantung mana yang lebih dulu dicapai.

Dalam garansi sistem kelistrikan ini, suku cadang yang dicakup adalah rotor, stator, flasher, ignition coil, throttle switch, Digital CDI unit, speedometer, relay starter, fuel sender dan regulator cum rectifier.

GARANSI

Garansi mesin – 3 tahun atau 30.000 km tergantung mana yang lebih dulu dicapai.

Dalam garansi mesin ini, suku cadang yang dicakup adalah piston, ring piston, crankshaft, crankcase, cylinder head, starter motor, pompa oli, transmisi (gigi dan poros valve) (tidak termasuk valve guide), camshaft, engine bearing dan cylinder body.

Semua garansi dimulai sejak tanggal pembelian sepeda motor. PT. TVS Motor Company Indonesia juga memberikan garansi terhadap suku cadang sepeda motor atas kerusakan dalam pembuatan atau cacat produksi. PT. TVS Motor Company Indonesia akan mengganti atau memperbaiki suku cadang tersebut secara gratis demi kepuasan pelanggan Max 125.

Batasan Garansi:

1. Garansi ini tidak berlaku pada:

Perawatan biasa, seperti tune-up mesin, dekarbonisasi, pembersihan sistem bahan bakar, penggantian oli, pemfokusan lampu depan, pengencangan kembali alat pengunci, penyetelan karburator, waktu pengapian, kopling dan rem serta pengaturan normal lainnya.

Faktor-faktor tak signifikan yang tidak mempengaruhi fungsi kendaraan, termasuk tanpa batasan, suara, getaran dan rembesan cairan.

Penggantian item-item servis normal atau item-item pemakaian dan basah, termasuk tanpa batasan, bola lampu, kabel elektrik, filter, busi, rantai, sproket, jalur kopling dan rem, pengencang, plat alas (shim), ring, segel oli, paking, komponen karet, plastik dan rexine (termasuk selang/pipa, dsb.) dan jari-jari, dsb.

Suku cadang kepemilikan seperti ban, tube dan baterai, dsb.

GARANSI

Pemakaian dan celah normal, termasuk tanpa batasan, usia.

Bagian-bagian yang mengalami kerusakan atau kerusakan akibat kecelakaan, kesalahan penggunaan, kelalaian perawatan, penggunaan pelumas berkualitas buruk atau bahan bakar tak murni atau karena kelalaian mengikuti panduan dan petunjuk yang ada dalam buku panduan pemilik ini.

Bagian-bagian yang digunakan dalam kaitannya dengan bagian-bagian yang tidak dibuat atau direkomendasikan oleh Perusahaan.

Suku cadang kendaraan yang dirusak, diubah, diperbaiki atau diganti oleh orang-orang yang tidak diberi kuasa oleh Perusahaan dan yang menurut penilaian Perusahaan mempengaruhi performa kendaraan.

Kendaraan yang nomor mesin atau nomor casisnya dihapus, dirusak atau diubah.

Kendaraan yang servis garansinya tidak dapat digunakan karena gagal memenuhi haknya.

Kendaraan yang dijual atau dipindahtangankan oleh pembeli retail asalnya.

Kendaraan yang digunakan untuk balapan atau kompetisi atau digunakan selain untuk transportasi pribadi biasa. Kendaraan yang disambungkan ke samping mobil, dsb.

Kendaraan yang telah dikeluarkan dari Indonesia.

2. Klaim garansi pada item-item kepemilikan seperti ban, tube, baterai, dsb. harus diajukan oleh pengguna secara langsung pada pabrik yang bertanggung jawab, sesuai dengan ketentuan garansinya dan Perusahaan tidak bertanggung jawab dalam untuk klaim yang sama.
3. Suku cadang-suku cadang yang diperbaiki atau diganti pada garansi ini hanya dijamin selama sisa masa garansi asalnya.

GARANSI

4. Perusahaan tidak bertanggung jawab atas penundaan servis karena alasan-alasan di luar kendali Perusahaan atau Dealer/Bengkel Resminya.
5. Jika terjadi hal demikian Perusahaan tidak bertanggung jawab atas kerusakan tak langsung, sedikit, insidental atau konsekuensial.
6. Perusahaan bisa melakukan modifikasi atau perubahan kendaraan dalam produksi mendatang setiap saat tanpa pemberitahuan terlebih dahulu dan tanpa kewajiban untuk memasang modifikasi atau perubahan yang sama pada kendaraan yang sebelumnya dikirim untuk penjualan.
7. Klaim pada garansi ini hanya berlaku ketika pelanggan:

- (i) Membawa kendaraannya ke Dealer/Bengkel Resmi Perusahaan dan melaporkan masalah yang dirasakannya pada kendaraan agar Dealer/Bengkel resmi bisa memeriksanya dan menentukan sebab masalah yang dilaporkan.
- (ii) Memperlihatkan pada Dealer/Bengkel terkait buku panduan pemilik untuk kendaraan terkait untuk verifikasi rincian terkait.

8. Ini adalah satu-satunya garansi yang diberikan Perusahaan untuk Max 125. Tak ada karyawan, Dealer atau orang lain yang diberi hak untuk memperpanjang atau memperluas garansi ini.



PERINGATAN

Modifikasi kendaraan yang tidak disetujui oleh PT. TVS Motor Company Indonesia bisa menyebabkan hilangnya performa dan membuatnya tidak aman digunakan.

GARANSI

INFORMASI SERVIS

Secara keseluruhan ada sebelas servis untuk Max 125. Dari servis-servis ini, lima yang pertama adalah servis gratis dimana biaya pengerjaan adalah gratis. Kupon servis gratis dilampirkan dalam buku pedoman pemilik ini. Selain lima servis tersebut, kami memiliki skema enam servis berkala. Untuk menjaga perawatan kendaraan Anda, lembar catatan servis berkala juga dilampirkan. Catatan tersebut diisi oleh dealer yang melakukan perawatan.

Sebelum Anda memakai servis gratis Anda yang pertama, masukkan data-data tentang kendaraan Anda di sebelah kiri halaman ini. Ini berguna sebagai rujukan.

Untuk mendapatkan manfaat dari sebelas servis garansi, bawalah kendaraan Anda dan buku pedoman pemilik yang Anda miliki ke Dealer atau Bengkel resmi kami. Setelah mendapatkan servis gratis Dealer atau Bengkel resmi akan mengambil bagian yang dapat dilepaskan dari kupon servis gratis terkait dari buku pedoman pemilik Anda sebagai catatan mereka dan akan mendapatkan pengakuan dari Anda bahwa servis yang dilakukan telah memuaskan Anda. Sebagai catatan Anda, Dealer atau Bengkel resmi juga akan membubuhkan stempel mereka pada sobekan kupon servis terkait atau kolom terakhir lembar catatan ketika mereka melakukan servis.

GARANSI

Perawatan berkala selalu membantu performa yang baik dari kendaraan bermotor dan servis kami direncanakan untuk menjaga agar Max 125 Anda bekerja dengan baik. Harap diperhatikan bahwa melakukan servis bagi kendaraan Anda pada interval yang dijadwalkan adalah diperlukan untuk mendapatkan garansi. Dan harap diingat juga bahwa setelah servis berakhir, servis berkala kendaraan Anda pada interval yang tepat, tergantung pada tingkat penggunaannya, akan membuat kendaraan Anda memiliki performa terbaik.

Jika Anda memerlukan klarifikasi atau bantuan, silahkan mengirim surat ke kami dengan menyebutkan nomor rangka, nomor mesin dan tanggal penjualan kendaraan Anda serta nama dan tempat Dealer resmi dimana Anda membeli kendaraan dan mendapatkan servis.

Sales & Marketing

PT. TVS MOTOR COMPANY INDONESIA

Gedung Wirausaha Lantai 3. Jl. HR Rasuna Said Kav. C-5,
Kuningan, Jakarta 12920, Indonesia

Telp: +62 21 300 20570 Fax: +62 21 300 20576 www.tvsmotor.co.id

20 POIN SERVICE

- 1. Penggantian oli mesin dan pemeriksaan volume oli
- 2. Pengecekan gerak bebas tuas kopling
- 3. Pengecekan saringan udara
- 4. Pembersihan karburator
- 5. Pembersihan busi dan penyetelan celah busi
- 6. Penyetelan tapet
- 7. Pemeriksaan kemudi
- 8. Pengecekan selang bahan bakar
- 9. Pemeriksaan kebocoran pada mesin
- 10. Pemeriksaan oli rem depan
- 11. Penyetelan rem belakang
- 12. Pengecekan dan pelumasan rantai
- 13. Pemeriksaan voltase battery
- 14. Pemeriksaan saringan oli
- 15. Pemeriksaan semua kelistrikan
- 16. Penyetelan kabel gas
- 17. Penyetelan fokus lampu depan
- 18. Pemeriksaan lampu sein depan dan belakang
- 19. Pemeriksaan tekanan ban
- 20. Pemeriksaan semua baut dan mur

TVS 
Motor India Kualitas Dunia

MAX 15 **1**
Servis Gratis



GUNAKAN SELALU TVS GENUINE PARTS

TVS
TRU4
PREMIUM





Servis Gratis

4 bulan atau 3500 - 4000 km

Tanggal : _____
Jarak tempuh : _____ km
Nomor Polisi : _____

Stempel Dealer/Bengkel

Untuk : Pemilik



Servis Gratis

4 bulan atau 3500 - 4000 km

Tanggal Penjualan : _____ Tanggal Servis : _____
Jarak Tempuh : _____ km Nomor Polisi : _____
No. Rangka :

--	--	--	--	--	--	--	--	--	--	--	--	--	--	--	--	--	--	--	--

No. Mesin :

--	--	--	--	--	--	--	--	--	--	--	--	--	--	--	--	--	--	--	--

Nama konsumen : _____
Alamat : _____
No. HP / Telepon : _____

Gratis jasa servis + Oli mesin

MAX 0000001

**No. Order Pekerjaan:
Tanggal:**

Saya menyatakan bahwa semua pekerjaan servis yang dilakukan telah sesuai dengan servis PT. TVS Motor Company Indonesia.

Tanda tangan konsumen _____ Tanda tangan mekanik _____
Untuk : PT. TVS MOTOR COMPANY INDONESIA

20 POIN SERVICE

- 1. Penggantian oli mesin dan pemeriksaan volume oli
- 2. Pengecekan gerak bebas tuas kopling
- 3. Pengecekan saringan udara
- 4. Pembersihan karburator
- 5. Pembersihan busi dan penyetelan celah busi
- 6. Penyetelan tapet
- 7. Pemeriksaan kemudi
- 8. Pengecekan selang bahan bakar
- 9. Pemeriksaan kebocoran pada mesin
- 10. Pemeriksaan oli rem depan
- 11. Penyetelan rem belakang
- 12. Pengecekan dan pelumasan rantai
- 13. Pemeriksaan voltase battery
- 14. Pemeriksaan saringan oli
- 15. Pemeriksaan semua kelistrikan
- 16. Penyetelan kabel gas
- 17. Penyetelan fokus lampu depan
- 18. Pemeriksaan lampu sein depan dan belakang
- 19. Pemeriksaan tekanan ban
- 20. Pemeriksaan semua baut dan mur

TVS 
Motor India Kualitas Dunia

MAXIS 2
Servis Gratis



GUNAKAN SELALU TVS GENUINE PARTS

TVS
TRU4
PREMIUM



MAX 15**3****Servis Gratis**

7 bulan atau 6500 - 7000 km

Tanggal : _____

Jarak tempuh : _____ km

Nomor Polisi : _____

Stempel Dealer/Bengkel

Untuk : Pemilik

MAX 15**3****Servis Gratis**

7 bulan atau 6500 - 7000 km

Tanggal Penjualan : _____

Jarak Tempuh : _____ km

No. Rangka

--	--	--	--	--	--	--	--	--	--	--	--	--	--	--	--	--	--	--	--

No. Mesin

--	--	--	--	--	--	--	--	--	--	--	--	--	--	--	--	--	--	--	--

Nama konsumen : _____

Alamat : _____

No. HP / Telepon : _____

Gratis jasa servis + Oli mesin

MAX 0000001

Tanggal Servis : _____

Nomor Polisi : _____

No. Order Pekerjaan:**Tanggal:**

Saya menyatakan bahwa semua pekerjaan servis yang dilakukan telah sesuai dengan servis PT. TVS Motor Company Indonesia.

Tanda tangan konsumen

Tanda tangan mekanik

Untuk : PT. TVS MOTOR COMPANY INDONESIA

20 POIN SERVICE

- 1. Penggantian oli mesin dan pemeriksaan volume oli
- 2. Pengecekan gerak bebas tuas kopling
- 3. Pengecekan saringan udara
- 4. Pembersihan karburator
- 5. Pembersihan busi dan penyetelan celah busi
- 6. Penyetelan tapet
- 7. Pemeriksaan kemudi
- 8. Pengecekan selang bahan bakar
- 9. Pemeriksaan kebocoran pada mesin
- 10. Pemeriksaan oli rem depan
- 11. Penyetelan rem belakang
- 12. Pengecekan dan pelumasan rantai
- 13. Pemeriksaan voltase battery
- 14. Pemeriksaan saringan oli
- 15. Pemeriksaan semua kelistrikan
- 16. Penyetelan kabel gas
- 17. Penyetelan fokus lampu depan
- 18. Pemeriksaan lampu sein depan dan belakang
- 19. Pemeriksaan tekanan ban
- 20. Pemeriksaan semua baut dan mur

TVS 
Motor India Kualitas Dunia

MAXIS **3**
Servis Gratis



GUNAKAN SELALU TVS GENUINE PARTS

TVS
TRU4
PREMIUM



MAX 15**4****Servis Gratis**

10 bulan atau 9500 - 10.000 km

Tanggal : _____

Jarak tempuh : _____ km

Nomor Polisi : _____

Stempel Dealer/Bengkel

Untuk : Pemilik

MAX 15**4****Servis Gratis**

10 bulan atau 9500 - 10.000 km

Tanggal Penjualan : _____

Jarak Tempuh : _____ km

No. Rangka

--	--	--	--	--	--	--	--	--	--	--	--	--	--	--	--	--	--	--	--

No. Mesin

--	--	--	--	--	--	--	--	--	--	--	--	--	--	--	--	--	--	--	--

Nama konsumen : _____

Alamat : _____

No. HP / Telepon : _____

Gratis jasa servis + Oli mesin

MAX 0000001

Tanggal Servis : _____

Nomor Polisi : _____

No. Order Pekerjaan:**Tanggal:**

Saya menyatakan bahwa semua pekerjaan servis yang dilakukan telah sesuai dengan servis PT. TVS Motor Company Indonesia.

Tanda tangan konsumen

Tanda tangan mekanik

Untuk : PT. TVS MOTOR COMPANY INDONESIA

20 POIN SERVICE

- 1. Penggantian oli mesin dan pemeriksaan volume oli
- 2. Pengecekan gerak bebas tuas kopling
- 3. Pengecekan saringan udara
- 4. Pembersihan karburator
- 5. Pembersihan busi dan penyetelan celah busi
- 6. Penyetelan tapet
- 7. Pemeriksaan kemudi
- 8. Pengecekan selang bahan bakar
- 9. Pemeriksaan kebocoran pada mesin
- 10. Pemeriksaan oli rem depan
- 11. Penyetelan rem belakang
- 12. Pengecekan dan pelumasan rantai
- 13. Pemeriksaan voltase battery
- 14. Pemeriksaan saringan oli
- 15. Pemeriksaan semua kelistrikan
- 16. Penyetelan kabel gas
- 17. Penyetelan fokus lampu depan
- 18. Pemeriksaan lampu sein depan dan belakang
- 19. Pemeriksaan tekanan ban
- 20. Pemeriksaan semua baut dan mur

TVS 
Motor India Kualitas Dunia

MAXIS 4

Servis Gratis



GUNAKAN SELALU TVS GENUINE PARTS

TVS
TRU4
PREMIUM



KUPON SERVIS

LEMBAR CATATAN SERVICE GRATIS

NO SERVIS	SERVIS GRATIS	JARAK TEMPUH KM	NOMOR KARTU PEKERJAAN/TANGGAL	STEMPEL DEALER/BENGGEL
1	Servis gratis ke - 1 1 bulan atau 1.000 km mana yang lebih dahulu dicapai			
2	Servis gratis ke - 2 4 bulan atau 4.000 km mana yang lebih dahulu dicapai			
3	Servis gratis ke - 3 7 bulan atau 7.000 km mana yang lebih dahulu dicapai			
4	Servis gratis ke - 4 10 bulan atau 10.000 km mana yang lebih dahulu dicapai			

KUPON SERVIS

LEMBAR CATATAN SERVICE BAYAR

NO SERVIS	SERVIS BAYAR	JARAK TEMPUH KM	NOMOR KARTU PEKERJAAN/TANGGAL	STEMPEL DEALER/BENGKEL
5	Servis gratis ke - 5 13 bulan atau 13.000 km mana yang lebih dahulu dicapai			
6	Servis gratis ke - 6 16 bulan atau 16.000 km mana yang lebih dahulu dicapai			
7	Servis gratis ke - 7 19 bulan atau 19.000 km mana yang lebih dahulu dicapai			
8	Servis gratis ke - 8 22 bulan atau 22.000 km mana yang lebih dahulu dicapai			
9	Servis gratis ke - 9 25 bulan atau 25.000 km mana yang lebih dahulu dicapai			

KUPON SERVIS

LEMBAR CATATAN SERVICE BAYAR

NO SERVIS	SERVIS GRATIS	JARAK TEMPUH KM	NOMOR KARTU PEKERJAAN/TANGGAL	STEMPEL DEALER/BENGKEL
10	Servis gratis ke - 10 28 bulan atau 28.000 km mana yang lebih dahulu dicapai			
11	Servis gratis ke - 11 31 bulan atau 31.000 km mana yang lebih dahulu dicapai			
12	Servis gratis ke - 12 34 bulan atau 34.000 km mana yang lebih dahulu dicapai			

DAFTAR JARINGAN SERVICE DAN SPARE PART TVS

No.	NAMA BENGKEL	ALAMAT	KOTA	No. TELEPON
JABODETABEK				
1	TVS DEWI SARTIKA	Jl. Dewi Sartika No. 366 Jakarta Timur	JAKARTA TIMUR	021 - 8009521
2	EMAN MOTOR	Jl. Perintis Kemerdekaan Rt.008/09 No. 3, Pulogadung	JAKARTA TIMUR	0853-19942010 / 021-92458587
3	ARIJUNA MOTOR	Jl. Dermaga Raya No.2A, Pulogadung, Jakarta Timur	JAKARTA TIMUR	021-97737109
4	ROXY MOTOR	Jl. Penggilingan Raya No. 30 Rt 07 / 07 Cakung Jakarta Timur	JAKARTA TIMUR	021-48701506
5	YABES MOTOR	Jl. Balap Sepeda No.1 Rawamangun Jakarta Timur	JAKARTA TIMUR	021-33743046
6	AKUR MOTOR	Jl. KRT Radjiman WD No.40, Buaran.	JAKARTA TIMUR	021-37123986
7	JAYA MULTINDO MOTOR	Jl.Jend. Prof Sukanto No.296, Duren Sawit, Jakarta Timur.	JAKARTA TIMUR	087-888774158
8	BENGKEL KALIMALANG	Jl. Raya Pondok Kelapa Blok F1 No.18, Jakarta Timur	JAKARTA TIMUR	0857-7749-5184
9	SETIA BUDI MOTOR 2	Jl. Kramat Jaya No.36, Koja Jakarta Utara	JAKARTA UTARA	021-4304063 / 4371784
10	FEN'Z MOTOR	Jl. Sunter Kemayoran 8B, Sunter Jaya Jakarta Utara	JAKARTA UTARA	0852-15270999
11	CAHAYA MOTOR	Jl. Enggano No.61, Tanjung Priok Jakarta Utara	JAKARTA UTARA	021-43933990 / 08170170586
12	VANTHORA MOTOR	Jl. Raya Cilinding No. 25, Cilincing Jakarta Utara	JAKARTA UTARA	0821-11485050
13	SINAR MAKMUR MOTOR	Jl.. Kebon Jeruk III No.42 A Jakarta	JAKARTA PUSAT	021-6397257
14	JAPAN MOTOR	Jl. Kalilio No.31 Senen, Jakarta Pusat	JAKARTA PUSAT	021-71007006
15	DAVID MOTOR SPORT	Jl. Pangkalan Asam No. 83A Johar Baru - Jakarta Pusat	JAKARTA PUSAT	081315394333
16	HERYARA MOTOR	Jl. Raya Lenteng Agung No.34-35 Jagakarsa Jakarta Selatan	JAKARTA SELATAN	021-7868076
17	DENI MOTOR	Jl. Abdul Majid Raya No.23 Cipete Utara Jakarta Selatan	JAKARTA SELATAN	021-70520167 / 081286044337
18	REZEKI MOTOR	Jl.Pal Merah Utara No.81-83 Jakarta Selatan	JAKARTA SELATAN	021-5493021
19	SINAR MOTOR	Jl. Raya Pasar Minggu No. 30 Jakarta Selatan	JAKARTA SELATAN	085245005876
20	MELA MOTOR	Jl. Raya Ampera (Samping Gang Kancil) Cilandak Jakarta Selatan	JAKARTA SELATAN	081314137414
21	RAMAYANA MOTOR	Jl Terusan No 50 Prapatan Kuningan Jakarta Selatan	JAKARTA SELATAN	0215267878
22	WINDANAU MOTOR	Jl. Hos Cokroaminoto No. 32 Ciledug	JAKARTA SELATAN	021-7357136
23	SUMBER REJEKI MOTOR	Jl. Setia Budi Raya Komp, BPI, Pamulang.	JAKARTA SELATAN	021-7471366
24	RUDI JAYA MOTOR	Jl. Raya Cinere No.89 A. Depok	JAKARTA SELATAN	021-7533002
25	MR MONTIR KEMANGGISAN	Jl. Raya kemanggisian No 57	JAKARTA BARAT	021-5480355
26	BENGKEL MANGGA BESAR	Jl. Mangga Besar Raya No. 109, Tangki Jakarta Barat	JAKARTA BARAT	0812-8187111
27	TUNAS REZEKI MOTOR	Jl.Raden Saleh Karang Tengah No.10A Jakarta Barat	JAKARTA BARAT	021-7337849
28	VICTORY MOTOR	Jl.Arteri Kelapa 2 No.6B Kebun Jeruk 11550 Jakarta Barat	JAKARTA BARAT	021-9996867
29	TVS JAYA SENTOSA	Jl. Brigjen Saptaji Hadiprawira No. 168 (d/h Cemplang) Cilendek Barat Bogor	BOGOR	0251 - 7543333.
30	MR MONTIR PONDOK RAJEG	Jl Raya Pdk Rajeg No 3 Cibinong	BOGOR	0852-65557220
31	MR MONTIR CILENDEK	Jl. Brigjend H. Saptaji Hasiprawira Cilendek, Bogor	BOGOR	0251-7551682
32	MR MONTIR CIKEAS	Ruko Orang SFA No 12, Cikeas Bogor	BOGOR	
33	IWAN MOTOR	Jl. Raya Ciomas/Kretek, Ciomas Bogor	BOGOR	0251-8636199 / 08561314890
34	SINAR MOTOR	Jl. Dewi Sartika No. 18 Bogor	BOGOR	081511416848
35	KENCANA MOTOR	Jl. Raya Tajur No. 53 Bogor	BOGOR	081284356758

DAFTAR JARINGAN SERVICE DAN SPARE PART TVS

No.	NAMA BENGKEL	ALAMAT	KOTA	No. TELEPON
36	BERKAH MOTOR	Jl. KS.tubun kedung halang No. 78 Bogor	BOGOR	081281838189
37	GLORIA MOTOR	Jl. Raya Pendidikan, Rawa Kalong, Gunung Sindur (Depan SDN 2 & 3)	BOGOR	081-293269939
38	JAMPANG INDAH MOTOR	Jl. Raya Jampang No. 155, Kemang, Bogor	BOGOR	087-711389072
39	MR MONTIR CITAYEM	Jl. Raya Citayam, Depok	DEPOK	02129436694
40	DEPOK MOTOR SPORT	Jl. M.Yusup No. 106 Rt.008/022 Sukmajaya Depok	DEPOK	087887924006
41	AHURO MOTOR	Jl. Raya Muchtar No.4 Sawangan, Depok.	DEPOK	0251-8612287
42	TVS MOTOMART	Jl. Gatot Subroto KM 6,8 No. 23 RT 01 RW 01 Kel. Jatake Kec. Jatiuwung	TANGERANG	021 - 55653245
43	TVS CIRUAS	Jl. Raya Serang, Kp. Ranjeng Ciruas Serang Banten	TANGERANG	0254 - 9203009.
44	TVS PONDOK BAHAR	Jl. Palmeru blok f/4 Pondok Bahar Karang Tengah	TANGERANG	021-55701680
45	TVS MY MOTOR	Jl Roda Hias No 101 Serpong Tangerang	TANGERANG	021-29215356
46	MR MONTIR CIKUPA	Ruko Melia residence XI Citra Raya Cikupa	TANGERANG	021-83254596
47	ANUGRAH MOTOR	Jl. Legok No. 8 Kelapa Dua 15810 Tangerang	TANGERANG	021-5462137
48	SURYA JAYA MOTOR	Jl. Kav. Pemda Raya No. 236 Kota Tangerang	TANGERANG	021-70414622
49	ABUS MOTOR	Jl. Raya Kresek Km 6 Kec. Ceplak Kab. Balaraja Banten	TANGERANG	021-59380944
50	PUTRA SAHABAT MOTOR	Jl. Raya PLF Curug No. 31 Kp. Gg. Jengkol Kec. Curug Kab. Tangerang	TANGERANG	021-93599467/081318172023
51	UTAMA MOTOR	Jl Kh Hasyim Ashari no. 42 C Pedurenan Cileduk Tangerang	TANGERANG	02192986926
52	TVS CILEGON	Jl. Raya Merak No. 79 Simpang Tiga Kel. Ramanujm Kec. Purwakarta Cilegon - Banten	CILEGON	0254 - 383688.
53	ARUL MOTOR	Jl. Tegal Cabe Cilegon Banten	CILEGON	0856335953
54	ANUGRAH MOTOR	Jl. Mayor Safei No. 57 A Serang - Banten	SERANG	081311358515
55	GANI MOTOR 1	Kp. Kibin Rt 14/04 Binuang, Serang - Banten	SERANG	081906034597
56	GANI MOTOR 2	Kp. Kinto Rt, 06/ 03 Binuang, Serang - Banten	SERANG	081906034597
57	SUARA MOTOR	Jl. Raya Serang Km 28,5 Balaraja - Banten	SERANG	0811316518779
58	FANTASY MOTOR	Jl Raya Anyar / Pasar Anyar Serang Banten	SERANG	081345777323
59	SUKA MOTOR	Jl. Teuku Umar 2 B Kec. Cibitung Kab. Bekasi Jawa Barat	BEKASI	021-88335216
60	MR MONTIR PERUM 3 BEKASI	Jl. Nusantara Raya A1 No 14 Perum 3	BEKASI	021-8820454
61	MR MONTIR JATIWARINGIN	Jl Raya Jatiwaringin No 63 Pdk Gede	BEKASI	021-8464378
62	BENGKEL NIKISAE	Ds. Sukasari Rt 06/03, Pasir raya, Pasir Randu Kaum Kec. Serang Baru	BEKASI	081317734591
63	JANETA MOTOR	Jl Industri Warung Kobak 99 Cikarang Kec. Cikarang Kab. Bekasi Jawa Barat	BEKASI	02189113701
64	ROLIS MOTOR	Jl. Ds.Lubang Buaya Set Rt 001/02 No.12 Setu, Bekasi Timur (depan toko Mitra 11)	BEKASI	021-82606436
65	VILLA MOTOR	Jl.Raya Villa 1 Jejalen Jaya RT10/02 Tambun Bekasi	BEKASI	0888-8663579
66	INDOMULTI MOTOR	Jl. Raya Jatimulya No.14B Tambun Bekasi Timur	BEKASI	0812-19173200
67	WIJAYA MOTOR	Desa Jatireja Kp. Citarik Cikarang Timur Bekasi (depan SMP II)	BEKASI	0813-80472009
68	LUT MOTOR	Jl Narogong 21, Prapatan Cileungsi Bekasi	BEKASI	087873747577
69	FORMULA MOTOR	Ruko Griya Harapan Permai Blok A1/22-23, Harapan Indah Bekasi.	BEKASI	021-8883778
70	CITRA MOTOR SPORT	Jl. Diponegoro No.30, Tambun	BEKASI	0856-864419
JAWA BARAT				
71	TVS BANDUNG	Jl. Buah Batu No. 302, Bandung	BANDUNG	022 - 7331617 / 022 - 70476000

DAFTAR JARINGAN SERVICE DAN SPARE PART TVS

No.	NAMA BENGKEL	ALAMAT	KOTA	No. TELEPON
72	TVS PASTEUR	Jl. Dr. Junjunan No. 76, Bandung	BANDUNG	022 - 2060202 / 0812 - 2327795
73	MR MONTIR CIMAHI	Jl. Amir Mahmud No 3-3A Cimahi, Bandung	BANDUNG	022-6647330
74	GIRI MOTOR	Jl.Raya Lembang No.237 Lembang	BANDUNG	022-70782852
75	MAGUNG JAYA MOTOR	Jl. Raya Laswi No. 704 Kec. Ciparay Kab. Bandung Jawa Barat 40381	BANDUNG	02270029897/089678848555
76	PAJAGALAN MOTOR	Jl. Pajagalan No 23 Majalaya Kec Majalaya Kab Bandung Jawa Barat	BANDUNG	081222278134
77	PRATAMA MOTOR	JL.Veteran No.22 Tasikmalaya	TASIKMALAYA	026 5334927
78	PRATAMA MOTOR	JL. HZ. Mustofa No.374 Tasikmalaya	TASIKMALAYA	081323115520
79	BAGJA MOTOR	JL. Simpang Andir No. 293A Bayongbong	GARUT	0262-542778
80	KARYA MANDIRI	Jl. Raya Selaawi Limbangan Kec. Selaawi Kab. Garut Jawa Barat	GARUT	0852-23520863
81	GARUDA MOTOR	JL. Prabu Geusan NO. 202 RT 01/01 Sumedang Selatan	SUMEDANG	0261-202418 / 0811208552
82	MEKAR JAYA MOTOR	Jl. Swadaya No 36 Panyngkiran Kec. Sumedang Utara Kab. Sumedang Jawa Barat	SUMEDANG	085220904002
83	ALFI MOTOR	JL.Raya Kosambi Curug RT 017/02 Walahar - Karawang Timur	KARAWANG	0813-83603513
84	SINAR MOTOR	Jl. Amarta Blok R No. 5A Perum Teluk Jembe Kab. Karawang Timur Jawa Barat	KARAWANG	08179455426
85	LING LING MOTOR	Jl. Teluk Jembe Raya 99 (sebelah pom bensin) Kec. Karawang Kab. Karawang Timur Jawa Barat	KARAWANG	08179455426
86	MULYA JAYA MOTOR	Jl. Basuki Rahmat No. 104 Purwakarta	PURWAKARTA	0264-8225272
87	RYZ MOTOTR	Jl. Ipik Gandar Manah No. 100 Ciseureuh	PURWAKARTA	0877 8445 4761
88	MR MONTIR TENTARA PELAJAR	Jl Tentara Pelajar No 14/12 B	CIREBON	0231-232820
89	HALILINTAR JAYA MOTOR	JL.Raya Losarang Pantura, Losarang	INDRAMAYU	0821-27514577
90	PURNAMA MOTOR	Jl. Perintis Kemerdekaan No. 78 Banjar Kec. Banjar Kab. Banjar Jawa Barat 46311	BANJAR	0265741353/08122313433
91	MR MONTIR RAWABANGO CIANJUR	Jl. Cianjur - Bandung km 4 Cianjur Jawa Barat	CIANJUR	0263263732
92	MR MONTIR SUKABUMI	Jl. RE Martadinata No. 15 Sukabumi Jawa Barat	SUKABUMI	0266 - 221255
93	SALIRA MOTOR	Jl Raya Ciawitali Rt 023/008 Kec. Jampang Kulon Kec. Jampang Kulon Kab Sukabumi Jawa Barat	SUKABUMI	082186170284
JAWA TENGAH				
94	TANJUNG MOTOR	Jl. Tentara Pelajar No. 34 Kab. Semarang Jawa Tengah	SEMARANG	024-8316990
95	MR. MONTIR GAJAH RAYA	Jl. Gajah Raya 161 Sambirejo Gayamsari	SEMARANG	(024) 76584444
96	TIKA JAYA MOTOR	Jl. Raya Semarang Boja Km.4,5 Kedung Pane	SEMARANG	024-76631195 / 024-7628898
97	FAJAR MOTOR	Jl. Setia Budi No. 201 Semarang	SEMARANG	024-7475278
98	SAMPANGAN MOTOR	Jl. Menoreh Raya No. 3 Sampangan	SEMARANG	0815-6616669
99	ANDALAS MOTOR	Jl. Gatot Subroto, Krapyak	SEMARANG	024-7614827 / 081390127322
100	IDA JAYA MOTOR	Jl. Kelud Raya No.19 Semarang	SEMARANG	024-8310334
101	ADVANTI MOTOR	Jl. Gunung Pati Mayaran Km.1 Semarang	SEMARANG	024-70263121
102	PATEMON MOTOR	Jl. Patemon Raya Desa Patemon, Semarang	SEMARANG	024-8507893
103	INDRA JAYA SAKTI MOTOR	Jl. Raya Mranggen No.168 Kembang Arum, Semarang	SEMARANG	024-6725506 / 081326117233
104	BUDI JAYA MOTOR	Jl. A. Yani No. 62 Kab. Salatiga Jawa Tengah	SALATIGA	0298-326608
105	MANARA MOTOR	Jl. Getas Kejaten Gang 1 No.1 Kudus	KUDUS	0813-26046078
106	FAMILY MOTOR	Jl. PR. Sukun Gebog Kudus	KUDUS	029-1433195
107	BAROKAH BARU MOTOR	Jl. Sunan Kudus 151	KUDUS	0815-6557528

DAFTAR JARINGAN SERVICE DAN SPARE PART TVS

No.	NAMA BENGKEL	ALAMAT	KOTA	No. TELEPON
108	KHARISMA MOTOR	Jl. Imam Bonjol No. 9 Kec. Pekalongan Utara Kab. Pekalongan	PEKALONGAN	0285-438042
109	INSAN MOTOR	Terminal Lama No.40 Limpung Batang	PEKALONGAN	028-54468393
110	SMK 1 TENGARAN	Jl. Darun Na'im Karang Duren Kecamatan Kec. Tenganan	PEKALONGAN	029-83405144
111	USAHA BARU MOTOR	Jl. RE Martadinata No. 175 Batang Kec. Batang Kab. Pekalongan Jawa Tengah	PEKALONGAN	0285391204
112	RIZAM MOTOR	Jl. Kalijurang Tonjong Bumiayu Kab. Bumiayu Jawa Tengah	BUMIAYU/BREBES	085721385758
113	JAGO MOTOR	Jl.Raya Karang Dempul , Jati Sawit Bumiayu Brebes Jawa Tengah	BUMIAYU/BREBES	0289-5101027 / Hp.0816694088
114	PUTRA JAYA MOTOR	Jl. Lebak Pakis Aji Jepara	JEPARA	0856-4088237
115	SAUDARA MOTOR	Jl. Masjid Keling, Jepara	JEPARA	0813-25117613
116	BAROKAH MOTOR	Jl. Timur Pasar Mlonggo, Jepara	JEPARA	029-1596224 / 081326171017
117	AGUNG JAYA MOTOR	Jl. Raya Welahan Demak, Jepara	JEPARA	0856-41114339
118	ANEKA MOTOR 'PECANGAAN'	Jl. Raya Pecangaan, Jepara	JEPARA	0852-26327112
119	BATAS KOTA MOTOR	Jl. Sujono No.130 Kebumen RT 04/01 Sukorejo, Kendal	KENDAL	081-575266322
120	ADITYA MOTOR	Jl.Sendang RT01/V Tegalkamulyan, Banyumas	CILACAP	0856-47705358
121	KHARISMA MOTOR	Jl. Raya Sidareja - Cilacap No. 24 Kec. Sidareja Kab Cilacap Jawa Tengah	CILACAP	0280524036/08527102039
122	DENIS MOTOR	Kec. Majenang Kab. Cilacap Jawa Tengah	CILACAP	
123	AA MOTOR	Jl. Jend Achmad Yani No. 30 Kec. Kroya Kab. Cilacap Jawa Tengah	CILACAP	085227007888
124	SUKOREJO MOTOR	Jl.Purwodadi Solo KM.5 Sukoharjo Toroh, Purwodadi	PURWODADI	0812-287815
125	ANOMAN MOTOR	Jl.Puger RT 004/05 Grobogan 58152	PURWODADI	029-2426107
126	GAYA MOTOR	Jl.Dusun Lekok RT 002/02 Purwodadi	PURWODADI	029-24271049
127	GAJAH MADA MOTOR	Jl.Gajah Mada RT 002/20 Purwodadi	PURWODADI	029-2426070
128	TVS PURWOKERTO	Jl. Pahlawan No. 83 Tanjung Purwokerto - Jawa Tengah	PURWOKERTO	0281 - 7627999
129	MR MONTIR PORKA	Jl Raya Jend Sudirman No 134 Pecinan Purwokerto Barat	PURWOKERTO	0281-699096
130	RAJAWALI MOTOR	Jl. Jend. Gatot Subroto No.390 Banyumas	PURWOKERTO	0281-796072
131	SURYA MOTOR	Jl. Jend. Sudirman No.188 Purbalingga	PURWOKERTO	0281-896300
132	ADI MOTOR	Jl. Baturaden Barat No.15, Pamijen, Purwokerto	PURWOKERTO	0817-2814887
133	CINDY MOTOR	Jl. Raya no.50 Randu Biatung	CEPU	0296-810550
134	MOSS	Jl. Slamet Riyadi No. 344 Solo (Sebelah RM. Adem Ayem)	SOLO	0271-718820 / 0271-25991
135	MR MONTIR MAGELANG	Jl Kalingga No 6, Magelang Jawa Tengah.	MAGELANG	0293-311384
136	76 MOTOR	Ruko Prayudan Permai B - 01 Jl. Raya Jogja Magelang Kec. Mertoyudan	MAGELANG	0856-43156576/0293-326281
137	GAWE REJO MOTOR	Jl. Syailendra Raya No. 9 Depan Pasar Borobudur Kab. Magelang Jawa Tengah	MAGELANG	02935588697
138	BERKAT MOTOR	Jl. Raya Utara No. 68 Adiwerna Kec Adiwerna Kab. Tegal Jawa Tengah	TEGAL	0819-02300113
139	BINA MAKMUR MOTOR	Jl.Pala Raya No.23 Mejasem Tegal Jawa Tengah	TEGAL	0283-325519/08882635688
140	BENGKEL KITA	Jl Raya No 114 Kec Kutowinangun Kab. Kebumen Jawa Tengah	KEBUMEN	0287-661077
141	MR. MONTIR DEMAK	Jl, Sunan Kalijaga Demak	DEMAK	0291-682266
142	KARYA ABADI MOTOR	Jl Pangeran Diponegoro No 43 Kec Tugusari Kab Ungaran	UNGERAN	024-6922036
143	GUSNI MOTOR	Jl. Raya Bojongsari Km 4 Purbalingga Kec. Bojongsari Kab. Purbalingga Jawa Tengah	PURBALINGGA	02816596894

DAFTAR JARINGAN SERVICE DAN SPARE PART TVS

No.	NAMA BENGKEL	ALAMAT	KOTA	No. TELEPON
144	AA MOTOR	Jl. Jend Achmad Yani No. 30 Kec. Kroya Kab. Cilacap Jawa Tengah	PURBALINGGA	085227007888
145	PRATIN MOTOR	Jl. Pasar Sayur Kutabawa Kec. Karangreja Kab Purbalingga Jawa Tengah	PURBALINGGA	085227212144
146	BANDUNG JAYA MOTOR	Jl. Raya Barat 66 Jatibarang - Brebes Tegal	TEGAL	0283 - 3357555
147	REJEKI MOTOR	Jl. MayJend Sutoyo No.3 Slawi - Tegal	TEGAL	081542255753
148	DIVA MOTOR	Jl. Suprpto No.106 a ,BanjarNegara	BANJARNEGARA	0286-591220
149	RAIP MOTOR	Jl Sudirman No 60 Kec. Pemalang Kab. Pemalang Jawa Tengah 52313	PEMALANG	0284-324266/087733430812
150	RPM MOTOR	JL.Sindoro Pemalang	PEMALANG	085641456560 / 0817713173
D. I. YOGYAKARTA				
151	TVS YOGYAKARTA	Jl. Menteri Supeno 122 Umbulharjo - Yogyakarta	YOGYAKARTA	0274-387962 / 0812-3411979
152	MR MONTIR JATIMULYO	Jl. Raya Magelang No. 105, Kel Kricak, Kec. Tegal Rejo	YOGYAKARTA	0274-555344
153	EKA JAYA MOTOR	Jl. Janti 303 Banguntapan Yogyakarta	YOGYAKARTA	0274-7857337
154	KURNIA AGUNG	Jl. Ringroad utara Pugeran Depok Yogyakarta	YOGYAKARTA	0274-871032
155	INDAH REJEKI MOTOR	Jl. Kaliurang km. 13,5, Sleman, Yogyakarta.	YOGYAKARTA	0274-7416833
156	TVS WONOSARI	Jl. Pramuka 3 / Utara Taman Bungan Wonosari, Jogja	WONOSARI/GUNUNG KIDUL	0274-3004182 / 0274-387962
157	CANDI MOTOR	Jl. K.H Agus Salim Ledoksari Kepek No.136 Wonosari	WONOSARI/GUNUNG KIDUL	0817-9446657
158	BLACK MOTOR'S (BMS)	Jl Panggang-Wonosari KM 0,5 Kec Panggang Kab Gunung Kidul Yogyakarta	WONOSARI/GUNUNG KIDUL	08175495669
159	CEMORO MOTOR	Jl. Srandakan km 4 Jogja Pandak Bantul	BANTUL	0274-7195096
160	FUAD SAKTI MOTOR	Jl. Siluk KM 3 Kebon Agung Imogiri Bantul	BANTUL	0818-04000245
161	CENTRAL MAKMUR MOTOR	Jl. Bantul KM.4 Kweni Bantul	BANTUL	0274-389753
162	MADCO MOTOR	Jl. Imogiri Barat Km. 6 Yogya Kec. Sewon	BANTUL	0274-9274796
163	EKA JAYA MOTOR 2	Jl. Raya Piyungan - Prambanan Km. 1, Bantul DIY	BANTUL	0818257337
164	RUDI MOTOR	Tlago Ambarketawang Kec. Gamping Kab. Sleman Yogyakarta	SLEMAN	0813-9262866
165	GL/SAM MOTOR	Jl. Gito Gati No 95 Kec. Ngaglik Kab. Sleman Yogyakarta 55581	SLEMAN	0813-92212121
166	DENDY MOTOR	Sindumartani Rt 01/014, ngemplak, sleman Kec. Ngemplak, Kab. Sleman	SLEMAN	02747185487
167	TRI JAYA ABADI	Jl. Godean Km.7,5 Gesikan Sidomoyo	SLEMAN	0896-19129991
168	MADU MOTOR	Jl Prambanan-Piyungan KM 5 Kec Prambanan Kab Sleman	SLEMAN	081804231596/087739124066
169	PELANGI JAYA MOTOR	Jl. Raya Tajem, Kepajen 07/28, Wedomartani, Sleman, Yogyakarta	SLEMAN	085778349793
170	JAMBON MOTOR SLEMAN	Pasar Jambon, Sindu Martani, Kec. Ngemplak, Kab Sleman Jawa Tengah	SLEMAN	02747185487/085643893326
171	GARUDA JAYA MOTOR	Jl Candi Gebang No.244 Condong Catur Sleman, Yogyakarta	SLEMAN	0274885333/085725712111
172	TVS WATES	Jl. Brigjen Katamso 74 / Utara Monumen Nyi Ageng Serang Wates, Jogja	KULON PROGO/WATES	0274-3004180 / 0274-387962
173	SOPAN MOTOR	Kec. Wates Kab. Kulon Progo, Yogyakarta	KULON PROGO/WATES	0857-25516377
174	RIAN MOTOR	Jl. Gua Kiskendo km 2 Jonggarangan, Jatimulyo, Kec. Girimulyo	KULON PROGO/WATES	0819-04034933
175	RIFIQI MOTOR	Kec. Wates Kab. Kulon Progo, Yogyakarta	KULON PROGO/WATES	0878-39307222
176	MENIR SARI MOTOR	Jl Brosot - Wates KM 5 Kec Barahan Kab Kulon Progo Yogyakarta	KULON PROGO/WATES	081328888128
177	GAWE REJO MOTOR	Jl. Raya Megelang - Yogya Km.6, Japunan Magelang	MUNTILAN	02935588697
178	BAH IRENG MOTOR	Jl. Pemuda Barat No.7 (Depan SPBU Ponggol), Muntilan Magelang DIY	MUNTILAN	087834044498
179	KARYA AGUNG MOTOR	Jl. Jogja - Solo Km.19, Prambanan.	PRAMBANAN	08522325151688 / 08562857011

DAFTAR JARINGAN SERVICE DAN SPARE PART TVS

No.	NAMA BENKEL	ALAMAT	KOTA	No. TELEPON
JAWA TIMUR				
180	TVS SURABAYA	Jl. Ngaglik No. 48 Surabaya - Jawa Timur	SURABAYA	0882 - 17669628/27 0817 - 311929
181	PRM	Jl. Ahmad Yani No. 36 - A, Surabaya - Jawa Timur	SURABAYA	031-8283699
182	BIMA MOTOR	Jl. Kenjeran no. 276 c kec. Kenjeran	SURABAYA	031-3818788
183	KAM MOTOR	Jl. Margorejo Indah No. 72 Surabaya Jawa Timur	SURABAYA	0318412959/081235201225
184	SARITAMA MOTOR	Jl. Saritama No. 11, Balongsari - Surabaya	SURABAYA	031-72500864
185	CENTRAL MOTOR	Jl. Tidar 222 Surabaya	SURABAYA	031-5323459
186	SETIAWAN MOTOR	Jl. Raya Dukuh Kupang 72 Surabaya	SURABAYA	031-5617424
187	SINAR JAYA MOTOR	Jl. Indrapura 12 Surabaya	SURABAYA	031-3528573
188	SIDODADI MOTOR	Jl. Semolowaru utara 149 B - C Surabaya	SURABAYA	031-5966740
189	JAYA ABADI	Jl. Raya Kalirungkut 112 C Surabaya	SURABAYA	031-8412277
190	ZACKY MOTOR	Jl. Bibis Karah No 19 Kec. Jambangan Kab. Surabaya Jawa Timur	SURABAYA	0318298456/03170227001
191	MITRA MOTOR	Jl. Indragiri No. 8A Surabaya Kab. Surabaya Jawa Timur	SURABAYA	085733429930
192	META MOTOR	Jl. Mastrip II Kebdaon 51 Kec. Karang Pilang Kab. Surabaya Jawa Timur	SURABAYA	03170257191
193	GARUDA MOTOR	Barata Jaya 19/58 Kec. Gubeng Kab. Surabaya Jawa Timur	SURABAYA	08885362002
194	AS MOTOR	Jl. Raya Suko No. 63 B Kec. Suko Kab. Sidoarjo Jawa Timur	SIDOARJO	031-60403339
195	DUTA VARIASI	Jl. Letjen Suprpto No. 8 Kec. Waru Kab. Sidoarjo	SIDOARJO	031-77812260
196	REJEKI MOTOR	Jl. Raya Kemasan 31 Krian Sidoarjo	SIDOARJO	031-8971400
197	ISTANA MOTOR	Jl. A. Yani No. 111 Kec. Gedangan Kota Sidoarjo	SIDOARJO	031-8910181
198	UD PUTRA JAYA MOTOR	Jl. Tronojoyo No 4 Kec. Sidoklumpuk	SIDOARJO	031-8951353
199	MEGA BINTANG MOTOR	Jl. Sedati Agung No. 18 Kab. Sidoarjo	SIDOARJO	031-8666834
200	LABIB MOTOR	Jl. Raya Ngelom No. 38 Sepanjang Kec. Tambun Kab. Sidoarjo Jawa Timur	SIDOARJO	085731302474
201	TVS GRESIK (MD)	Jl. R. A. Kartini No. 25 - AB RT. 003 RW. 003 Kel. Tlogopatut - Gresik, Jawa Timur	GRESIK	031-3973333 / 031-3991690
202	ANWAR MOTOR	Jl. Raya Manyar 121, Gresik	GRESIK	031-3951475
203	MAHESA MOTOR	Jl. Raya Simpang Tiga 241 A Morowodi Cerme Kec. Cerme	GRESIK	0317990305
204	KEDUNG KARANG MOTOR	Jl. Basuki Rahmat 138 Lamongan	LAMONGAN	0813-32855850
205	TANJUNG UTAMA MOTOR	Jl. Pasar Tanjung sebelah barat, Munungrejo, Ngimbang - Lamongan	LAMONGAN	082140998588
206	ANUGERAH INDAH MOTOR	Desa Supeno Dusun Sumampir RT 04 RW 04. Kec Sugio Kab. Lamongan Jawa Timur	LAMONGAN	081330789400
207	JAGO JAYA MOTOR	Jl. Raya Kapas 9, Kapas, Bojonegoro	BOJONEGORO	0353-882938
208	MATAHARI MOTOR	Jl. Raya 506 Sumberrejo, Bojonegoro	BOJONEGORO	0353-332110
209	LANGGENG MOTOR	Jl. Pasar hewan 6 Baureno	BOJONEGORO	0322-454489
210	SINIMURA MOTOR	Jl. Basuki Rahmat	TUBAN	0356-321830
211	KARTIKA MOTOR	Jl. Raya Plumpang 20, Tuban	TUBAN	0356-811275
212	RAJAWALI MOTOR	Jl. P Sudirman 278, Tuban	TUBAN	0356-332860
213	TIGA BERLIAN MOTOR	Jl. Panglima Sudirman 331	TUBAN	085231234508
214	KARUNIA MOTOR	Jl. Raya 221 Mojoagung, Jombang	JOMBANG	0321-495244
215	JOYO MOTOR	Jl. Raya Ploso, Jombang	JOMBANG	0321-886188
216	SAUDARA MOTOR	Jl. Kamasetyoadi No. 12 Kedung Maling Kec. Sooko Kab. Mojokerto Jawa Timur	MOJOKERTO	085234816705
217	UD. UMI MOTOR II	Jl Awang - Awang Mojosari Kec. Mojosari Kab. Mojokerto Jawa Timur	MOJOKERTO	0321590803/081216486966

DAFTAR JARINGAN SERVICE DAN SPARE PART TVS

No.	NAMA BENGKEL	ALAMAT	KOTA	No. TELEPON
218	ARDA MOTOR	Jl. Raya Sambli Kediri Rt 01/01 kec. Ringin Rejo	KEDIRI	0354-412575
219	RHOLA MOTOR	JL. Airlangga 99 Paron Kediri	KEDIRI	0354-672419
220	BRINGIN MOTOR	JL. KH. Dewantoro 32 Pare	KEDIRI	0813-35750243
221	DENY JAYA MOTOR	Jl. Jombang Km 4 No. 1 Ruko Tunlung Kec. Badas Kab. Kediri Jawa Timur	KEDIRI	08127497594
222	WIJAYA MOTOR	Jl. Tarokan Ds. Tarokan Kec Tarokan Kab Kebangkerep Kediri Jawa Tiur	KEDIRI	081331104657
223	MULYA LANCAR MOTOR	Jl. Raya Banyak No. 106 Kediri - Jawa Timur	KEDIRI	085607773999
224	ARIA MOTOR	JL. A Yani Warujayeng Nganjuk	NGANJUK	0358-774514
225	HENDRO JAYA MOTOR	JL. Raya Kediri (Sebelah barat Polsek) Pace	NGANJUK	0358-323462
226	UD . SYAREKAH	JL. P. Sudirman 11 Kertosono	NGANJUK	0358-551584
227	BINTANG MOTOR	Jl Merdeka Selatan No. 6 L Kec. Lengkung Kab. Nganjuk	NGANJUK	0852-32393696
228	WISNU MOTOR	JL.P. Antasari 21, Tulungagung	TULUNGAGUNG	0355-321045
229	RAJAWALI MOTOR	JL.Raya Blitar 24 Ngunut	TULUNGAGUNG	0355-395229
230	PACIFIK MOTOR	Jl. Mayor Sujadi 56 Jepun Kec. Tulung Agung Kab. Tulung agung Jawa Timur	TULUNGAGUNG	081234468666
231	UTAMA JAYA MOTOR	Jl. PB Sudirman no 167 kab. Trenggalek	TRENGGALEK	0355-791009
232	SUMBER MESTI MOTOR	JL. A Yani No.7 Wlingi	BLITAR	0342-691325
233	TOYO MOTOR	JL.Raya Utara Plosek Lotim Lodoyo	BLITAR	0342-442016
234	SUMBER MESTI BARU SRENGAT	Jl. Mastrip II Srengat Kec. Srengat Kab. Blitar Jawa Timur	BLITAR	08563532010/0342553956
235	UNGGUL MAKMUR MOTOR	JL. Sudanco Supriadi 63	MALANG	0341-365352
236	SULTAN MOTOR	JL. Borobudur 45 KAV -8	MALANG	0341-419961
237	MAKMUR JAYA MOTOR	JL. Patimura 12	MALANG	0341-326757
238	DYNA MOTOR	JL. A Yani 44, Pandaan	MALANG	0343-7728122
239	JAYA ABADI MOTOR	Jl. Kawi No 37 A 3 Kec. Kepanjen Kab, Malang Jawa Timur	MALANG	0341-393728
240	PANGLIMA MOTOR	JL. P Sudirman 156, Pasuruan	PASURUAN	0343-415248
241	MR MONTIR PASURUAN	Jl. KH. Hasyim Ashari No. 43 Kec. Bugul Kidul Kab. Pasuruan Jawa Timur	PASURUAN	085717222517
242	SINAR BARU MOTOR	Jl. PB. Sudirman No. 76 Tanggul - Jember, Jawa Timur	TANGGUL	0336-441269
243	RAJAWALI MOTOR	JL. Gajah Mada 88 Rambi Puji	JEMBER	0331-3678910
244	PAGAH JAYA MOTOR	JL. PB Sudirman 16	JEMBER	0331-483154
245	BETA PUTRA MOTOR	JL. Trunojoyo No.10	JEMBER	0331-482936
246	UD.LARIS MOTOR	JL. A Yani No 29 Sukowono	JEMBER	0812-49505050
247	UD SUMBER BARU	JL. Suyatman No. 199 Kec. Ambulu	JEMBER	0336-883345
248	INDAH JAYA MOTOR	Jl. Dr. Wahidin No. 63 B Kalisat Jember	JEMBER	0331-593033
249	AGUS JAYA MOTOR	Jl. Soekarno Hatta No 63 Kawang Rego Kec. Mumbul Sari Kab. Jember jawa Timur 68174	JEMBER	0817857775946
250	POS JEMBER	Jl. Letiend S. Parman No. 40 Kec. Sumbersari Kab. Jember Jawa Timur	JEMBER	082231744501
251	POS TANGGUL	Jl. PB. Sudirman No. 18 Tanggul Wetan Kec. Tanggul Kab. Jember Jawa Timur	JEMBER	085236008836
252	UNION MOTOR	JL.Lugonto 162 Rogojampi	BANYUWANGI	0333-631243
253	JAWA PERKASA MOTOR	JL.Kedayunan-Kabat 'GAPURA BANYUWANGI'	BANYUWANGI	0333-7732797
254	TANJUNG JAYA MOTOR	JL.Yos Sudarso 80 Ketapang,	BANYUWANGI	0333-428807
255	SIDODADI MOTOR	JL.Raya Simpang tiga Pasar 88 Srono	BANYUWANGI	0333-396319
256	BLAMBANGAN MOTOR	JL.Hasanudin 19 Genteng	BANYUWANGI	0333-842114

DAFTAR JARINGAN SERVICE DAN SPARE PART TVS

No.	NAMA BENGKEL	ALAMAT	KOTA	No. TELEPON
257	UD BERDIKARI MOTOR	Jl. Suprobo Pesanggaran Jajag Banyuwangi Kec. Pesanggaran	BANYUWANGI	0333-711285
258	JONO MOTOR	Raya Jatigono Kunir Selatan Masjid RT 038/009 Kec. Kunir	LUMAJANG	0815-59998159
259	POS LUMAJANG	Lumajang Jl. Semeru No. 126 Lumajang Kab. Lumajang Jawa Timur	LUMAJANG	081293698411
260	TVS BONDOWOSO	Jl. K.H. Asyari No. 247 Bondowoso - Jawa Timur	BONDOWOSO	0852 - 59660022
261	CDI MOTOR	JL. Kismangun Sarkoro Ruko Baru Taman Sai	BONDOWOSO	0817-03326901
262	TVS SITUBONDO (MD)	Jl. Irian Jaya No. 74 Situbondo - Jawa Timur	SITUBONDO	0338 - 671228 0823 - 30520117
263	PIALA MOTOR	JL.Raya 40 Asembagus	SITUBONDO	0338-5517414
264	SS ANDALAN MOTOR	JL.Raya Kotim 66 Besuki	SITUBONDO	0338-891970
265	SATELIT MOTOR	Jl. Basuki Rahmat No 39 Kec. Panji Kab. Situbondo Jawa Timur	SITUBONDO	0338-672980
266	BINTANG BARU MOTOR	JL. Setia Budi 45	MADIUN	0351-499384
267	PAGOTAN MOTOR	JL. Raya Ponorogo 115 Uteran	MADIUN	0351-367084
ACEH				
268	DAFA JAYA SERVICE	Jl.Tjut Nyak Arief No.5 Gp.Lamgugob Kec.Syah Kuala, Aceh Besar	BANDA ACEH	0813-60400931 / 0852-60612241
269	ASTRA SERVICE	Jl. Twk Mohd. Daudsyah No. 81 Banda Aceh	BANDA ACEH	0811-682805
270	INGIN MAJU OIL	Jl.Banda Aceh-Medan KM 8,5 Lambaro Kafe B. AC Kec.Ingin Jaya, Aceh Besar	BANDA ACEH	0651-70188 / 0812-69729990
271	BAKTI MUTIARA SERVICE	Jl.T.Iskandar No.81 Ulee Kareng	BANDA ACEH	0852-60280677
272	MAJU BERSAMA SERVICE	Jl. Teuku Umar No. 60 Setui Banda Aceh	BANDA ACEH	0852-61162656 / 0651-42170
273	GUJRATI PERKASA	Jl. Sultan Iskandar Muda No. 98 Kec. Meuraksa Kab. Banda Aceh	BANDA ACEH	081375188859
274	DELIMA OIL	JL. B. Aceh - Medan Grong Grong Pidie Sigli	SIGLI	0852-60270378
275	USAHA BARUNA JAYA	Jl. Banda Aceh Medan No 3 Beurunun Mutiara Barat Kab. Pipit Aceh	SIGLI	0813-77282268
276	HRC	Jl. Iskandar Muda No 1 Kec. Kota Sigli Kab. Pidie Aceh	SIGLI	0853-71936931
277	BENTENG SERVICE	Jl. Perdagangan No. 24 Sigli Kec. Sigli Kab Pidie Aceh 24151	SIGLI	0823-69451111
278	RODA SERVICE	Jl. Prof A Majid Ibrahim No. 12 Kec. Sigli Kab. Pidie Aceh	SIGLI	0852-60099777
279	CIKARANG MOTOR	Jl.Medan-Banda Aceh Sp.Arjun No.3, Kota Juang - Bireun	BIREUN	0812-69113978
280	BUGED MOTOR	Jl. Banda Aceh Medan No. 05 Kec. Jeunieb Kab. Bireun Aceh	BIREUN	0852-60156930
281	BRIMA JAYA		LHOKSEUMAWE	0645-83145 / 0813-60130725
282	FEDERAL MOTOR SERVICE	Jl. Cut Mutiah Gampong Matangkuli Aceh Utara Lhokseumawe	LHOKSEUMAWE	0645-86258 / 0813-60383874
283	MITRA JAYA MOTOR	Jl. Panglatif No. 6 Lhoksukon Aceh Utara	LHOKSEUMAWE	0645-32033
284	PTPN 1 COT GIREK	Simpang IV Cot Girek Kec. Lhokseumawe Aceh Utara	LHOKSEUMAWE	0823-68966833 / 0852-77853169
285	REZEKI MOTOR	Jl. Cut Mutia No 13 Pusong Lama Kec. Banda Aceh Kab. Lhokseumawe	LHOKSEUMAWE	0852-60728381 / 0645-630072
286	SAUDARA JAYA	Jl.Jend.Ahmad Yani No.3 Simp Perumnas, Langsa Baru	LANGSA	0812-64704055
287	KURNIA SERVICE	Dusun Jeruk gampung Alur Merbau Langsa Timur Kec langsa	LANGSA	0852-33333835
288	BALI MOTOR	Jl. Iskandar Muda No. 3 Kec. Kuala Simpang Kab. Aceh Tamiang Aceh	KUALA SIMPANG	0813-75983131
289	ABDI SERVICE	Jl. TR. Angkasa No. 27 Gunung Meriah Aceh Singkil	SUBULUSSALAM	0852-62221354 / 0658-21619
290	ABDI JAYA MOTOR	Jl. Teuku Umar Kec Simpang Kiri Subulussalam NAD	SUBULUSSALAM	0852-76445067
291	ATHENA SERVICE	Jl. Desa Krueng Batee Kec Trumon Aceh Selatan	SUBULUSSALAM	0813-62633330
292	TRI MOTOR	Jl Hamzah Fansyuri Ds. Singkohor Aceh Singkil	SUBULUSSALAM	085270885268/08566004005
293	SOHIB MOTOR	Jl. Teuku Umar Kec. Simpang Kiri Kab Subulussalam Aceh 24782	SUBULUSSALAM	087801035688/0813375021991
294	ADI SERVICE	Jl. Cut Nyak Dien No. 216 Kec. Simpang Kiri Kab. Subulussalam Aceh 24782	SUBULUSSALAM	085261227001

DAFTAR JARINGAN SERVICE DAN SPARE PART TVS

No.	NAMA BENGKEL	ALAMAT	KOTA	No. TELEPON
295	SEUBUN SERVICE	Jl. Meulaboh - Kuala Bhee No gampong Cot Seumeureung Kec. Sama Tiga	MEULABOH	0812-69680990
296	INDRA MOTOR	Jl. Nasional - Simpang Peut No 4 Kec. Kuala Kab. Nagan Raya Aceh	MEULABOH	0852-60801106
297	SUMBER JAYA	Jl. Manekro Kec. Johan Pahlawan Kab. Aceh Barat Aceh 23617	ACEH BARAT	085359007375
298	MULIA BARU SERVICE	Jl. Nasional No 46 Melabouh - Drien Rampak Kec. Johan Pahlawan Kab. Aceh Barat Aceh 23617	ACEH BARAT	081362432470
SUMATERA UTARA				
299	UD SAHIR	Jl. Brig.Jend.Katamso No.198 Medan	MEDAN	061-7883005
300	PUAS SERVICE	Jl. S.M. Raja Km.9 no.192 Tanjung Morawa Medan 20148	MEDAN	0813-70030966
301	ILHAM MOTOR SERVICE	Jl. Menteng VII No.52 Medan	MEDAN	0812-68203843
302	UD.DAIRI KANZEN MOTOR	Jl.5M.Raja No.300 Sidikalang	MEDAN	0627-21270 / 0627-23022
303	UD. HAGANTA MOTOR	Jl. Pertahanan no.24 C Patumbak – Medan	MEDAN	061-77846390 / 061-7852887
304	SAUDARA SERVICE	Jl. Jamin Ginting Km.8 no.4-6 Medan Johor	MEDAN	061-8218352
305	CV. EKA BAKTI JAYA MOTOR	Jl. Medan Binjai Km.15 Pasar 6 no.32 Diski, Sunggal Medan	MEDAN	061-77469146
306	UD.CAHAYA MOTOR	Jl. Letjend Jamin Ginting km 16 No. 28 Kec. Pancur batu Kab. Deli Serdang	MEDAN	061-77188856/0813-70041118
307	KARYA MOTOR	Jl. Karya Komp Karya Prima A-1 LK VIII Kel Sei Agul Kec. Medan Barat	MEDAN	061-6630218/0821-60048885
308	MURNI OIL MOTOR	Jl. Bahagia By Pass No 12 A Sp. Limun Kec. Medan Kota	MEDAN	0812-65336020
309	CAS MOTOR	Jl Gunung Krakatau No 85A Kec Medan Timur Kab Medan	MEDAN	0813-70778088
310	ABADI MOTOR	Jl. Imam Bonjol No. 138 kec. Lubuk Pakam Kab. Deli Serdang	MEDAN	0813-65449618
311	GUNA MOTOR	Jl Denai No 234 A Kec Medan Denai Kab Medan	MEDAN	0852-96320699
312	BINTANG JAYA SERVICE	Jl Medan-Binjai KM15,7 No 5 Kec Sunggal Kab Deli Serdang	MEDAN	0852-96478300
313	MEKAR JAYA	Dusun VII A Pasar V Desa Cei Mencirim Kec Sunggal Kab Deli Serdang	MEDAN	0812-6444625
314	ANGKASA JAYA MOTOR	Jl.Medan-Btg Kuis Dsn II Sei Rotan No.72 Tembung	MEDAN	082366527891
315	WIJAYA MAKMUR	Jl.Pematang Pasir No.54A Tg.Mulia	MEDAN	082162341806
316	SAUDARA SERVICE	Cei VI Pondok Damar Sampali Psr 7 Percut Sei Tuan Santes	MEDAN	061-6620741 / 081263742832
317	SAHABAT MOTOR	Jl.Wiliam Iskandar No.128P Medan	MEDAN	085262458222
318	HAWAI MOTOR	Jl.Aksara No.14 Medan	MEDAN	0617340594/081370788788
319	SAUDARA JAYA MOTOR	Jl.Setia Budi No.65 K Medan Kec. Medan Sunggal Kab Medan Sumatera Utara	MEDAN	08126081090
320	UTAMA MOTOR	Jl. Ringroad No 109 B LK II Kec. Medan Selayang Kab Medan Sumatera Utara	MEDAN	081270032191
321	IJUL SERVICE	JL. KL Yos Sudarso simpang atap Lingkungan VII Martubung	MARELAN	0813-62231252
322	SUMATERA JAYA MOTOR	Jl.Platina Raya No. 84 Titi Papan	MARELAN	061-75114232
323	PANCA JAYA	Jl. Marelan Raya No. 173 A Pasar III Kec. Medan Marelan	MARELAN	0616841643/082165623388
324	MULIA SERVICE	Jl. Veteran No.27 Medan Helvetia Marelan	MARELAN	081375877113
325	WANDA BENGKEL	Jl. Besar Hampanan Perak No. Hampanan Perak Marelan	MARELAN	081260630329/085296740441
326	ELISTA MOTOR	Jl. Perjuangan Desa Ujung Padang 21187 Kisaran	KISARAN / ASAHAN	0813-62085829/0852-61552768
327	TUNAS BARU-RD Part	Jl. Perintis Kemerdekaan No. 38 Sei Piring	KISARAN / ASAHAN	0852-61261324
328	DIAN SERVIS-TASS	Jl. Mekarsari Dusun III Pulau Rakyat 21273 Kisaran	KISARAN / ASAHAN	0852-62871141 / 0852-61694822
329	JIO JAYA SERVICE	Jl. Lintas Sumatera Aek Loba Pekan	KISARAN / ASAHAN	0812-65615335
330	JAYA SERVICE	Jl. Sutomo No. 6 F kec Tanjung Balai	KISARAN / ASAHAN	0823-61233388 / 0823-64433388
331	EGI MOTOR	Dsn. I/VIII Desa Suka Makmur Kec. BDR Pasir Mandoge	KISARAN / ASAHAN	0852-61296055
332	SILFI SERVICE	Dsn. III Pulau Rejo Desa Sumber Rejo Kec. Empat Negeri Lima Puluh	KISARAN / ASAHAN	0853-72780268

DAFTAR JARINGAN SERVICE DAN SPARE PART TVS

No.	NAMA BENGKEL	ALAMAT	KOTA	No. TELEPON
333	OSAKA SERVICE	Jl. Cokrominoto No. 100 Kec. Kota Kisaran Barat	KISARAN / ASAHAN	0821-63266518, 0623-41189
334	BS MOTOR	Jl. SM Raja No, 147/150 Kec. Kota Kisaran Barat	KISARAN / ASAHAN	0878-92667555 , 0623-42050
335	EZA SERVICE	Dusun IX desa Tanah Rakyat Kec. Pulo Bandring	KISARAN / ASAHAN	0813-76614390
336	FIQRI SERVICE	Dusun VI Desa Bunut Seberang Pulo Bandring Asahan	KISARAN / ASAHAN	081376519229
337	AGUNG CAKRA MOTORIX	Jl.Sangnawaluh Nagiori Perdagangan II Kec.Bandar Simalungun	KISARAN / ASAHAN	085262210405/08126209921
338	BMB SERVICE	Dusun IV Hessa Perlimpongian Air Batu Asahan	KISARAN / ASAHAN	085296182210
339	RAHMAT SERVICE	Dusun V Asahan Jaya Binjai Baru Kec.Talawi Asahan	KISARAN / ASAHAN	081990504489 / 081375924424
340	RELLY SEPEDA	Jl. Besar Air Batu No. 20 Kec. Air Batu Kab. Asahan Sumatera Utara	KISARAN / ASAHAN	081397860966
341	KOPREN MOTOR	Jl. Besar Sukadame / Ir. Sutami Ds. Sukadame Kec. Pulo Bandring	KISARAN / ASAHAN	085358860372
342	TRANS JAYA MOTOR	Jl. Protokol Binjai Serbangan Air Joman No. 12 Kec. Air Joman	KISARAN / ASAHAN	085262309580
343	CAKRA MOTOR	Jl.Veteran Dusun I Sei Kepayang Kanan Kec.Sei Kepayang	KISARAN / ASAHAN	081260141313
344	ALFARO MOTOR	Jl. Besar Mandoge Huta Padang Kec. Bp. Mandoge Kab. Asahan Sumatera Utara	KISARAN / ASAHAN	081270184281
345	HARAPAN JAYA-RD Part	Jl. Jend. Sudirman No. 153 Aek Kanopan - Labuhan Batu	RANTAU PRAPAT	0624-92176
346	JAP RACING	Jl. Jend Ahmad yani No. 137 K, Rantau Prapat	RANTAU PRAPAT	0819-33203513
347	DEWI SERVICE	Jl.Besar Cikampak Kandang motor Ds, Aek Batu Cikampak	RANTAU PRAPAT	0813-61073848/082367401240
348	ANGGA SERVICE	Jl.Besar Belongkut Dusun VI Desa Belongkut, Merbau	RANTAU PRAPAT	0812-6226244
349	ADI SERVICE	Jl.Simpang Rantojior No.10, Rantau Prapat	RANTAU PRAPAT	0812-64475757
350	PUTRA TUNGGAL	Tanjung Medan Kec.Kampung Rakyat, Labuhan Batu	RANTAU PRAPAT	0813-61580966
351	IRVAN SERVICE	Dsn. Sukamaju Desa Bandar Durian Kec. Aek Natas	RANTAU PRAPAT	0813-96749956
352	SURYA GEMILANG MOTOR	Dusun Sapilpil Desa Sabungan Kec. Sungai Kanan	RANTAU PRAPAT	0852-75606966
353	DUTA MOTOR SERVICE	Jl. Lintas Sumatera Desa Seberang Langga Payung Kec. Sungai Kanan	RANTAU PRAPAT	0821-61283389 / 0821-63919777
354	BERJAYA MOTOR	Jl Gatot Subroto Rantau Prapat Kec. Rantau Utara	RANTAU PRAPAT	0819-861718/083193711557
355	BINSAR ASIA	Jl. Besar KPG Pajak No. 18 Kec. NA IX-X Kab. Labura Sumatera Utara	RANTAU PRAPAT	0813-70750746
356	NUSANTARA SERVICE	Jl. Raya binjai Stabat km 3, 1 No. 47 A Tandem	STABAT DAN BINJAI	061-8820559 / 0813-61517451
357	LANGKAT JAYA	Jl. Jend.Sudirman No.177, Tanjung Pura Langkat Stabat	STABAT DAN BINJAI	061-8960076 / 061-8961006
358	RUKMA MOTOR	Dusun IV Mulia Kec.Padang Tualang, Langkat	STABAT DAN BINJAI	0812-63044058
359	SINAR DELI MOTOR	Lingkungan I Tegul Rejo Kel.Pekan Gebang Langka	STABAT DAN BINJAI	0852-75130301
360	INTAN MOTOR	Dusun V PJKA Desa Gohor lama Kec. Wampu Stabat	STABAT DAN BINJAI	0812-63060873 / 0852-61219556
361	JAYA SERVICE	Jl.Sawit Hulu, Sawit Seberang	STABAT DAN BINJAI	0813-97380886
362	SHODAKTA SERVICE	Jl. Besar Kuala Lingkungan II, Amal Desa Pekan Kuala	STABAT DAN BINJAI	0812-6488596
363	JULIADI SERVICE	Jl.Samanhudi Link II Kel.Bakti Karya Binjai Selatan	STABAT DAN BINJAI	0813-61760436
364	MUHDIN SERVICE	Karang Rejo Dusun I Desa Namo Tongan Kec. Salapian	STABAT DAN BINJAI	0813-61336511 / 0813-64663282/081364663284
365	PRIMA BARU	Jl.Perniagaan No.11 Stabat Kec Stabat Kab Langkat	STABAT DAN BINJAI	081361621128
366	BENANA MOTOR SERVICE	Lingk V Namo Kumbahang Tanjung Langkat Kec.Salapian Kab.Langkat	STABAT DAN BINJAI	085296922262
367	TAN JAYA SERVICE	Jl.P.Brandan - Tg.Pura Km 80 P.Brandan Kec.Babalan Kab.Langkat	STABAT DAN BINJAI	0620-20745/08996315919
368	ERA JAYA SERVICE	Jl.Kartini No.38 Binjai	STABAT DAN BINJAI	061-91010999/081396454231
369	CAHAYA MOTOR	Jl.Tambang Minyak No.6 Pangkalan Susu	STABAT DAN BINJAI	081933235353
370	MAXIMAL MOTOR/LINTAS JAYA MOTOR SERVICE	Cinta Dapat Dsn Tanjung Pd.Brahrang Kec.Selesai Sumatera Utara	STABAT DAN BINJAI	085270779677
371	BINJAI SERVICE	Jl.Perintis Kemerdekaan No.73/75 Binjai	STABAT DAN BINJAI	08126554742/082272487997

DAFTAR JARINGAN SERVICE DAN SPARE PART TVS

No.	NAMA BENGKEL	ALAMAT	KOTA	No. TELEPON
372	QUEEN SERVICE	Lingkungan III Sejahtera Desa Dendang Stabat	STABAT DAN BINJAI	081376707172
373	INDAH MOTOR	Jl. Kap. F. Tendean No. 196-197, Tebing Tinggi	TEBING TINGGI	0621 – 23185
374	RIO MOTOR	Jl. Besar Simpang Matapao, Teluk Mengkudu, Tebing Tinggi	TEBING TINGGI	0812-6500620
375	REZA SERVICE	Huta IV Siramah Kel. Dolok Kahean Kec. Tapian Dolok	TEBING TINGGI	0852-6100079
376	CAHAYA SERVICE	Jl. Besar Negeri Dolok Desa Kerapuh Dusun I Dolok Masihul	TEBING TINGGI	0813-61716310
377	REZA MOTOR	Jl. Perintis Kemerdekaan No.58, Galang	TANJUNG MORAWA	0815-33250166 / 0813-75916308
378	BINTANG TERANG	Jl. Besar Petumbukan No.457, Petumbukan Galang	TANJUNG MORAWA	061-7980071
379	ENGGAL SERVICE	Jl. Raya Serdang No. 161 A Desa Simpang Tiga Pekan Kecamatan Perbaungan	TANJUNG MORAWA	0857-65118440/085212883258
380	PRIMA JAYA MOTOR	Jl. Dahlan Tanjung No.4 Tanjung Morawa	TANJUNG MORAWA	085297490010
381	RASYID SERVICE	Jl. Anggur Gg. Apel Blok B No.31 Bandar Perumnas II Perdagangan	PEMATANG SIANTAR	0812-6322458 / 0622-7079690
382	ARIF SERVICE	Jl. Subur Ujung LK. VII Kel. Sinaksak Kec. Tapian Dolok	PEMATANG SIANTAR	0852-62004320 / 0853-62671666
383	ARDI JAYA MOTOR	Nagori Sait Buttu Saribu Kec. Pematang Sidamanik	PEMATANG SIANTAR	0812-63390973
384	BMS SERVICE	Dolok Marlawan Jl. Parapat Siantar Kec. Jorlang Hataran	PEMATANG SIANTAR	0813-75882501
385	UD BANGUN MOTOR	Jl. Asahan Km 16.5 Nagori Bangun Kec. Gunung Malela	PEMATANG SIANTAR	082167982360
386	PUTRI OIL	Jl. Besar Simpang Tiga Desa Pahang Kec. Talawi Batubara	BATU BARA	085372300461
387	SUMATERA MOTOR CHERYLL	Jl. Horas No. 58 SibolgaKec. Sibolga Sambas Kab. Sibolga Sumatera Utara	SIBOLGA	08126267993
388	PURBA SERVICE	Jl. Jamin Ginting No 29 Kec. Berastagi Kab Karo Sumatera Utara	KARO	081361936333
TAPANULI				
389	ISLAH MOTOR	Jl. T Rizal Nurdin Km 8 Kec. Padang Sidempuan Tenggara Kota Padang Sidempuan	TAPANULI SELATAN	0813-97569675
390	RISKY MOTOR	Pal XI Kec. Pal XI Kab. Angkola Timur Sumatera Utara	TAPANULI SELATAN	0821-62665051
391	PRIMA MOTOR	Ds. Pangaribuan Kab. Tapanuli Tengah Sumatera Utara	TAPANULI TENGAH	0821-66724141
392	ARIANDA SERVIS	Kec. Pinang Sori Kab. Tapanuli Tengah Sumatera Utara	TAPANULI TENGAH	0812-62575020/0877-67448292
393	NAPOSO MOTOR	Jl. LK I Psr Gunung Tua Kec. Padang Bolak Kab. Paluta Sumatera Utara 22753	PALUTA LAWAS UTARA	0813-16720004/ 0635-510471
394	UD INDRRA SERVIS	Desa Pagaranbira Jae Kec. Sosopan Kab. Padang Lawas Sumatera Utara	PALUTA LAWAS UTARA	0853-70280204
395	UD. HERMAN SIREGAR	Jl. Lintas Binanga - Sibuhuan Kec. Barumun Tengah Kab. Padang Lawas	PADANG LAWAS	0813-70189356
396	UD. PARMA MOTOR	Desa Aek Tinga Kec. Sosa Kab. Padang Lawas Sumatera Utara 22765	PADANG LAWAS	0813-70978306/0636-7425262
397	CV ZUKI MOTOR	Jl Perintis Kemerdekaan Kec. Kotanopan Kab. Madina Sumatera Utara	MADINA	0852-61040789
398	KEBETULAN MOTOR	Jl. D.I. Panjaitan No. 94 Kec. Tarutung Kab. Tapanuli Utara Sumatera Utara	TAPANULI UTARA	0812-63157777
RIAU & SUMATERA BARAT				
399	PANGKALAN MOTOR SERVICE	Jl. Nila No. 1 Pekanbaru Kec. Bukit Raya Kab. Pekanbaru	PEKANBARU	0761-23465 / 0761-25125
400	SETIA BANGUN	Jl. Nangka 11 Pekan Baru	PEKANBARU	0852-59999333 / 0761-32591
401	KARISMA MOTOR SERVICE	Jl. Suka Karya No.3 Kec. Tampan Pekanbaru 29293	PEKANBARU	0761-7750543 / 0813-71516019
402	LANCAR MOTOR	Jl. Cempaka No.91 C-B Kec. Sukajadi Pekanbaru	PEKANBARU	0761-7022299
403	KULIM SERVICE	Jl. Hang Tuah No.107 Pekanbaru	PEKANBARU	0761-853092
404	SRI MAJU MOTOR	Jl. Kayangan No.26 Rumbai, Pekanbaru	PEKANBARU	0761-53873
405	LUCKY MOTOR	Jl. HR Subrantas No Km 13.5 Pekanbaru Kec. Tampan Kota Pekanbaru Riau	PEKANBARU	08127534710
406	DELIMA JAYA MOTOR	Pasar Baru Lubuk Dalam Ds. Pangkal Pinang Kota Kasib Siak Buatn	SIAK	0813-71071051
407	DELPA MOTOR	Jl. Raya Perawang Siak Km 7 70 Dayun Siak Riau	SIAK	0811-763405
408	BERKAH MOTOR	Dusun Rawa Buana Kec. Kerinci Kanan Kab. Siak Riau Pekanbaru	SIAK	0852-8862809

DAFTAR JARINGAN SERVICE DAN SPARE PART TVS

No.	NAMA BENGKEL	ALAMAT	KOTA	No. TELEPON
409	DELIMA JAYA MOTOR	Pasar Baru Lubuk Dalam Ds. Pangkal Pinang Kota Kasib Siak Buatun	SIAK	081371071051
410	CAHAYA MOTOR	Jl. Hangtuah No. 07 Kec. Mandau Kab. Bengkalis Riau 28884	BENGKALIS	0813-74456741 / 0812-7685789
411	REZA MOTOR	Ds. Harapan Baru 21 Sukojadi Mandau Bengkalis	BENGKALIS	0813-65466547
412	WAK NO MOTOR	Jl. Lintas Duri - Dumai km 18 Kec. Mandan Kab. Bengkalis	BENGKALIS	0852-71085092
413	ORAET MOTOR	Jl. Kesuma No. 5 Kec. Dumai Timur Kab. Dumai Riau 28815	DUMAI	0811-7505551
414	FIQI MOTOR	Jl. Lintas Dumai - Duri Kec. BKT Kayu Kapur Kab. Dumai	DUMAI	0812-76003133
415	AGUNG MOTOR	Jl. Lintas Timur Pematang Reba Rengat Barat	INDRAGIRI HULU	0769-341259
416	HADI MOTOR	Jl. Petala Bumi Kec Seberida Indragiri Hulu	INDRAGIRI HULU	0821-70009773
417	ABAY MOTOR	Ds. Bukit Indah Kec Serida Indragiri Hulu	INDRAGIRI HULU	0852-71337688
418	KEMBAR MOTOR	Jl. Pendidikan Desa Kota Bangun Kec. Tapung hilir Kampar	KAMPAR	0813-78173238
419	F132 MOTOR	Ds. Bina Baru Dusun Sukajadi Kampar kiri tengah Kampar	KAMPAR	0812-75835413
420	ANTO SPEED MOTOR	Jl. K.H Nasution No 137 Kec. Bukit Raya Kab. Kampar Riau	KAMPAR	081275310784
421	AAL MOTOR	Jl. Pangkalan Lesung Rt 001/003 Kec. Pangkalan Lesung	PELALAWAN	0852-78597233
422	DEDDY MOTOR	Jl. Lintas Timur Rt 02/01 Kel. Ukui Dpn Pasar Kec. Ukui	PELALAWAN	0813-65727157
423	CHANDRA MOTOR SERVICE	Jl. Lintas Timur Sorek I Lubuk Terap Kec. Bandar Petalangan	PELALAWAN	085356018505
424	LEO SERVICE	Jl. Lintas Bagan Siapi-api Batu Hampar Rokan Hilir	ROKAN HILIR	0813-71900932
425	LAGANG SERVICE	Jl. Lintas Pujud kecamatan Pujud Rokan hilir	ROKAN HILIR	0813-71196393
426	SETIA JAYA	Jl. Lintas Ujung Tanjung - BaganSiapi-api Teluk Pulau Hulu, Rohil	ROKAN HILIR	0813-78251574 / 73
427	JAYA COSMO MOTOR	Km. 4 Baganbatu / Jl. Sudirman Kec. Bagan Batu Kab. Rokan Hilir Riau	ROKAN HILIR	0811-7526868
428	PRIMA SERVIS	Jl. Lintas Bagan Siapi-api Ujung Tanjung Kec. Tanah Putih Kab. Rokan Hilir Riau	ROKAN HILIR	081268280290
429	WINDY MOTOR	Jl. Hangtuah Kec. Busai Utara Kab. Rokan Hulu Riau	ROKAN HULU	0751-7839746 / 0821-73837006
430	DITA MOTOR	Jl. Tuanku Tambusa depan kantor pos Kec. Tambusai Kab. Rohul Riau 28458	ROKAN HULU	0821-72080909
431	DITA MOTOR II	Jl. Lintas Tanjung Medan DU-F Kec. Tambusai Utara Kab. Rokan Hulu Riau	ROKAN HULU	082172237779
432	SINKA MOTOR	Bengkong Baru Blok D No. 33 B Kec. Bengkong Kab. Batam Riau	KEPULAUAN RIAU/BATAM	0778-9115603
433	ARENA MOTOR	Tiban Indah Lestari Blok RB No. 10 Kec. Sekupang Kab. Batam Riau	KEPULAUAN RIAU/BATAM	0778- 326126
434	LANGGEG JAYA MOTOR	Central Legenda Point Blok C No. 3A Kec. Batam Kota Kab. Batam Riau	KEPULAUAN RIAU/BATAM	0813-72139712
435	BOY SERVICE	Jl.Khatib Sulaiman No.7 Padang	PADANG	0751-7839746
436	MOELYA MOTOR	Jl.Gajah Mada No.10A Naggalo, Padang	PADANG	0813-63230511
437	DEWI DELIMA SERVICE	Jl.Raya padang- painan km15 bungus Padang	PADANG	0813-74456741
438	MITRA MOTOR	Jl.Niaga No 261 Padang Barat	PADANG	0751-23465
439	BERKAT JAYA MOTOR	Jl. Raya Negara KM 10 Sarilamak Harau Lima Puluh Kota Payakumbuh	PAYAKUMBUH	0752-7011420
440	ANDALAS MOTOR	Jl. Raya Payakumbuh Lintau km 7 Tanjung Kaling	PAYAKUMBUH	0852-63422633
LAMPUNG				
441	TVS BANDAR LAMPUNG	Jl. Teuku Umar No. 16 - A, Kedaton - Bandar Lampung	BANDAR LAMPUNG	0721-705863 / 0721-789643
442	TVS ANTASARI	Jl. Pangeran Antasari No. 56 - 57 Kali Balau, Bandar Lampung	BANDAR LAMPUNG	0721-774659 / 0721-702696
443	BENGKEL UNILA	Jl Prof Dr Soemantri Brojonegoro No 1 Ged H Lt 3 Kec.Gedung Menteng	BANDAR LAMPUNG	08982266177
444	JUNAIDI MOTOR	Jl. Raden Saleh No. 39 LK 1 Durian Payung Tanjung Karang pusat, Bandar Lampung	BANDAR LAMPUNG	0821-7880-6972
445	DAVI MOTOR SPORT	Jl. Tirtayasa No. 58 Kel. Sukabumi Kec. Sukabumi Kab. Bandar Lampung	BANDAR LAMPUNG	0813-69551811
446	HEROES MOTOR	Jl. Ki Maja No. 48 D, Kel. Sepang Jaya Kec. Kedaton, Kab. Bandar Lampung	BANDAR LAMPUNG	0813-79142220

DAFTAR JARINGAN SERVICE DAN SPARE PART TVS

No.	NAMA BENGKEL	ALAMAT	KOTA	No. TELEPON
447	ADEP MOTOR	Jl Tupai No 20 RT 03 LK III Kel Segalamider Kec Tj Karang Barat Kotamadya Bandar Lampung	BANDAR LAMPUNG	08789988869
448	KEMILING JAYA MOTOR	Jl Imam Bonjol RT 09 LK I Kel Sumber Rejo Kec Kemiling Kotamadya Bandar Lampung	BANDAR LAMPUNG	0821-7222-705
449	EFA TA MOTOR	Jl Karimun Jawa No 7 Kec. Sukarame Kab. Bandar Lampung Lampung	BANDAR LAMPUNG	08197997878
450	EEP MOTOR	Dsn Pal 6 Rt 04/01 Karang Sari Jatiagung Antasari Lampung	BANDAR LAMPUNG	082186698269
451	HOSANA JAYA MOTOR	Jl. Ratu Dibalau No A6 Tanjung Senang, Bandar Lampung	BANDAR LAMPUNG	08197932595
452	RA DEN MOTOR	Kampung Tanjung Jaya Dusun IV Rt 12 Kel. Bangun Rejo Kab. Lampung Tengah	LAMPUNG TENGAH	0813-690002575
453	RAHAYU MOTOR	Bumi Rahayu RT 003/003 Kec. Bumi Ratu Nuban Kab. Lampung Tengah Lampung	LAMPUNG TENGAH	0812-72599941
454	SAHABAT MOTOR	Dsn. V Rt 002/005 Kel. Poncowarno Kalirejo Lampung Tengah Lampung	LAMPUNG TENGAH	0856-69664161
455	EDIA MOTOR	Dusun IX Rt 012/004 Desa Suka Jawa Kec. Bumi Ratu Nuban Kab. Lampung Tengah	LAMPUNG TENGAH	085279485445
456	ADI MOTOR	Lingga Pura RT/RW 02/05 Kec Selagai Lingga kab Lampung Tengah	LAMPUNG TENGAH	082375345678
457	MERINGGAI MOTOR	Dusun V RT/RW 002/005 Kp Poncowarno Kec Kalirejo, Lampung Tengah	LAMPUNG TENGAH	082176835858
458	NUSANTARA MOTOR	Pasar Gaya Baru Lampung Tengah	LAMPUNG TENGAH	085273854711
459	ANUGERAH JAYA MOTOR	Jl. Lintas Sumatera, Kel Yukum Jaya, Kec. Terbanggi besar Lampung Tengah	LAMPUNG TENGAH	0821-7886-9283
460	SURYA SARI MOTOR	Desa Trimulyo Kec. Tegi Neneng Kab Pesawaran Lampung	PESAWARAN	085384339492
461	NANDO MOTOR	Pasar Maja Kec Marga Punduh Kab. Pesawaran Lampung	PESAWARAN	081218884720
462	KEMBAR MOTOR	Desa Ratna Daya Rt 001/001 Kec. Raman Utara Kab. Lampung Timur	LAMPUNG TIMUR	0813-79752528
463	MELISA MOTOR	Dusun III Rt / Rw 011/004 Kel. Wonokarto Kec. Sekampung Kab. Lampung Timur	LAMPUNG TIMUR	0816-408624
464	DOKTOR MOTOR	Dusun III Rt 011/006 Kay mili Kec. Gunung Pelindung Kab. Lampung Timur	LAMPUNG TIMUR	0852-1384-2431
465	YULIA MOTOR	Dusun I Rt 001/001 Kel. Sumber Agung Kec. Metro Kibang Kab. Lampung Timur Lampung	LAMPUNG TIMUR	0812-79417974
466	LINDA MOTOR	Way Jepara - Lampung Timur	LAMPUNG TIMUR	0725-640234
467	DA'I CITRA LESTARI	Purbolinggo - Lampung Timur	LAMPUNG TIMUR	0812-7807-8882
468	SUDIR KARYA MOTOR	Dsn. VII Rt 009/003 Sri Menanti Kec. Bandar Sribhawono Kab. Lampung Timur Lampung	LAMPUNG TIMUR	0852-6895-0253
469	DAMAS MOTOR	RT.17 Gunung Mas Kecamatan Marga Sekampung Kabupaten Lampung Timur Lampung	LAMPUNG TIMUR	08127237862
470	GAYA BARU MOTOR	Desa Proyek Gaya Baru Pekalongan lampung Timur	LAMPUNG TIMUR	085269413538
471	GANANG MOTOR	Dusun II, Adi Luhur 001 Kec. Jabung, Kab. Lampung Timur Kota Jabung Lampung	LAMPUNG TIMUR	085367493551
472	TVS TANJUNG BINTANG	Jl. Sri Bungur No. 99 Jatibaru, Tanjung Bintang, Lampung Selatan	LAMPUNG SELATAN	0721-7476583 / 0813-69056666
473	HANAN MOTOR	Dsn. Mekar Jaya RT 21/04 Desa Bumi Jaya Kec. Palas Kab. Lampung Selatan Lampung	LAMPUNG SELATAN	0815-40080751
474	NABILA MOTOR	Rt 01/01 Dusun III Desa Rawa Selapan Kec. Candipuro Kab. Lampung Selatan	LAMPUNG SELATAN	0897-89943222
475	YANTO MOTOR	Jaga Baya RT 011/004 Karang Anom Kec. Waway Karya LT	LAMPUNG SELATAN	0813-79174804
476	JA'IT MOTOR	Sumber Sari I Desa Mandah RT 009/03 Kec Natar Kab Lampung Selatan	LAMPUNG SELATAN	081272353481
477	YUSUF MOTOR	Jl Karang Anyar Dusun Pal Putih Kec Jati agung Kab lampung Selatan	LAMPUNG SELATAN	082306969632
478	ACEH PUTRA MOTOR	Jl Raya Natar No 469 Kec Natar Kab Lampung Selatan	LAMPUNG SELATAN	082119770007
479	TINNO MOTOR	Kaliasin II Desa Merak Batin Kec. Natar Kab Lampung Selatan	LAMPUNG SELATAN	082377011234
480	TEMON MOTOR	Dusun III Rt 002 Desa Sumber Jaya Kec. Jati Agung Kab. Lampung Selatan Lampung	LAMPUNG SELATAN	085368536665
481	AYOK MOTOR	Dusun V Jati Mulyo RT/RW 044/014 Kec jati agung Lampung Selatan	LAMPUNG SELATAN	085381528048
482	AFIFAH MOTOR	Jl Negara Kec Baradatu Kab Way kanan Lampung 34561	WAY KANAN	081379321111
483	KHOIRI JAYA MOTOR	Ds. Tulung Agung Rt 002/002 Kel. Dono Mulyo Kec.Banjit Kab. Way Kanan Lampung	WAY KANAN	085728692580
484	BINTANG TERANG MOTOR	Jl. M Khasim No. 212 Rt 001/002 Kel. Lembasung Kec. Blambangan Umpu Kab. Way Kanan Lampung	WAY KANAN	08197932595
485	TVS LIWA	Jl. Jendral Sudirman, Desa Subarus, Kec. Balik Bukit, Liwa, Lampung Barat 34812	LAMPUNG BARAT	0813-79791188 / 0813-796629626

DAFTAR JARINGAN SERVICE DAN SPARE PART TVS

No.	NAMA BENGKEL	ALAMAT	KOTA	No. TELEPON
486	GARDA TVS MOTOR	Tugu Ratu 001/003 Kec. Suoh Kab Lampung Barat	LAMPUNG BARAT	08526744123
487	ALDI MOTOR	Jl. Kesuma Pasar Baru Krui Kec. Pesisir Tengah Kab. Lampung Barat	LAMPUNG BARAT	0852-79070177
488	TUNAS 99	Desa Bangun Jaya Kec. Pesisir Selatan, Kab. Lampung Barat Lampung	LAMPUNG BARAT	085279416599
489	MANDIRI MOTOR	Jl. Lintas Liwa Ps lama Sekincau Kec. Sekincau Kab. Lampung Barat Lampung 345782	LAMPUNG BARAT	085379412224
490	ADI JAYA MOTOR	Ds.Sumber Alam Kec.Air Hitam	LAMPUNG BARAT	085769933133
491	LIAN MOTOR	Ds.Air Pakuan Kec. Gedung Suriah	LAMPUNG BARAT	0856 5897 2725
492	TVS PRINGSEWU	Jl. A. Yani No. 1002, Pringsewu	PRING SEWU	0729-24100 / 0812-72035566
493	RIA MOTOR	Dusun Sumber Agung Kecamatan Ambarawa	PRING SEWU	0815-41458210
494	SALIM JAYA MOTOR	Sukoharjo III RT 04/RW 04	PRING SEWU	0812-79051887
495	SAYUTI MOTOR	Waringin Sari Rt. 05/02 Kec. Adi Luwih Kab. Pringsewu Lampung	PRING SEWU	0813-79574356
496	REFAN MOTOR	Lumbirejo, Negeri Katon 001/003 Kec. Negeri Katon Kab Pringsewu Lampung	PRING SEWU	081379875183
497	LIRA'S MOTOR	Sabah Lupak Desa Kuripan Kota Agung Tanggamus Lampung	TANGGAMUS	0812-79016005
498	PRIMA JAYA MOTOR	Jl. Pasar Sukarame Kec. Talang Padang Kab. Tanggamus Lampung 35377	TANGGAMUS	0729-41538
499	KIAN MOTOR	Sudimoro Bangun RT/RW 01/01 Kec Semaka, Kab Tanggamus	TANGGAMUS	085279998880
500	BINTANG MOTOR	Jl. Poros Pasar Suka Jaya Menggala C SP 2 Kec. Gunung Agung Kab. Tulang Bawang Barat	TULANG BAWANG	0813-7966-6939
501	BERKAH MOTOR	Dusun Pasar Jaya Rt 003/005 Kel. Gedung Bandar Rejo Kec. Gedung Meneng	TULANG BAWANG	0853-78751559
502	BERKAH JAYA MOTOR	Sido Mekar Rt 015/005 Kec. Gedung Aji Baru Kab. Tulang Bawang Lampung	TULANG BAWANG	0812-79453163
503	AREDES MOTOR	Warung Bedeng Km 52 No. 02 Kec. Gedung Meneng Kab. Tulang Bawang Lampung	TULANG BAWANG	082373030889
504	YULI MOTOR	Kel.Indraloka I Rt 003/001 Kec.Way Kenanga Kab.Tulang Bawang	TULANG BAWANG	085379592128
505	NARYO MOTOR	Jl Merdeka Mulya asri Kec Tulang Bawang Tengah Kab Tulang Bawang Barat	TULANG BAWANG	085279212539
506	ARIF MOTOR	Pasar Batang Pesawaran Aji Tulang Bawang Lampung	TULANG BAWANG	08537959977
507	AY MOTOR	Pasar Sidoarjo Penawar Tama Tulang Bawang	TULANG BAWANG	081279345988
508	TVS KOTABUMI	Jl. Kantor POS (samping Kantor Pos Kotabumi) Kotabumi, Lampung Utara	LAMPUNG UTARA	0724-328088 / 0818-06229888
509	BUDI JAYA MOTOR	Jl. Lintas Sumatera Desa Bumi Raya Rt 01/10 Kec. Abung Selatan Kab. Lampung Utara Lampung	LAMPUNG UTARA	0813-69093838
510	NELLIE MOTOR	Sri Bangun Rt 003/002 Kel. Wonomarto Kec. Kotabumi Utara Kab. Lampung Utara Lampung	LAMPUNG UTARA	081928099110
511	RIYAN JAYA MOTOR	Gunung Besar Abung Tengah Lampung Utara	LAMPUNG UTARA	085384470017
512	EGO MOTOR	Desa Sido Rahayu Kec. Abung Semuli Kab Lampung Utara Lampung	LAMPUNG UTARA	082178086998
513	GILANG MOTOR	Simpang Mesuji	MESUJI	0852-69483100
514	SEKAWAN MOTOR	Sumber Makmur RT/RW 04/05 Kec Mesuji Kab Mesuji	MESUJI	082374475606
515	BERKAH MOTOR	Desa Eka Mulya RT/RW 04/05 Kec Mesuji Timur kab Mesuji	MESUJI	0823732 30470
516	WAWAN MOTOR SPORT	Jl Dr Sutomo Rt 039/014 Kel.Hadimulyo Barat Kec.Metro Pusat Kota Metro	METRO	085768129998
517	SONY MOTOR	Desa Margo Dadi, Kec Daya Murni Kab Tulang Bawang Barat Lampung	TULANG BAWANG	085381327804
BENGKULU & BABEL				
518	ANDECT MOTOR	Jl. WR. Supratman No. 39 Pematang Gubemur, Kota Bengkulu	BENGKULU	0852-68128777
519	WAHYU MOTOR	Jl. 2 Arifin no. 25 Rt 05/02 Gading Cempaka, Kota Bengkulu	BENGKULU	0852-73036989

DAFTAR JARINGAN SERVICE DAN SPARE PART TVS

No.	NAMA BENGKEL	ALAMAT	KOTA	No. TELEPON
520	HY MOTOR	Jl. Dp. Negara No. 07 Rt 004/001 kec Selebar Kota Bengkulu	BENGKULU	0852-68890564
521	JATI MOTOR	Jl. Budi Utomo No. 01 Kota Bengkulu	BENGKULU	0811-730475
522	ANEKA MOTOR	Jl. Lintas Padang Bengkulu No. 398 Kec. Lubuk Pinang Kab Muko-Muko	MUKO MUKO	0821-76751919
523	ANEKA MOTOR	Jl. Lintas Bengkulu Padang No. 30 Kec Penarik Raya Kab Muko-Muko	MUKO MUKO	0811-737304
524	KHARISMA MOTOR	Jl. Jend. Sudirman No. 118 D Kel. Gedung Nasional Kec. Taman Sari Pangkal Pinang	BANGKA	0717-424484 / 0717-422068
525	ZILY RAHMAN MOTOR	Jl. Raya Toboali Pangkal Pinang depan Pom bensin	BANGKA	0819-95474829
526	ARISTO JAYA MOTOR	Jl Kampung Melayu Pangkal Pinang	BANGKA	0813-67386351
527	ACHIUNG MOTOR	Jl. Bukit Indah 100 Pangkal Pinang	BANGKA	0852-68428800
528	ALIONG MOTOR	Jl. Station 11 No. 158 Kuday Selatan Sungai Liat	BANGKA	0813-67517248
529	NIAGA MOTOR	Jl. Mayor Syatriil Rahman Muntak	BANGKA	0716-21236
530	TEKNIK JAYA MOTOR	Jl. Jend Sudirman 316 Manggar Belitung Timur	BELITUNG	0719-91098
531	TEDDY MOTOR	Jl. Pilang Rt 06/02 Kec. Dukung Kota Belitung Barat	BELITUNG	0819-29704000
SUMATERA SELATAN				
532	EBM MOTOR	Jl. A. Yani NO. 1685 Rt. 036 Kel. 8 Ulu Kec. Seberang Ulu 1 ,Palembang	PALEMBANG	0711-7060602
533	MARVELIN MAJU MOTOR	Jl. Mayor Zen Simpang Mata Merah Rt. 30 No. 10 Kec. Seb. Ulu 1 ,Palembang	PALEMBANG	0852-6777717
534	AW JAYA MOTOR	Jl. MP Mangkunegara No 4A5 Kec. Ilir Timur II Kab Palembang Sumatera Selatan 30114	PALEMBANG	082181877878
535	TUNAS BARU MOTOR	Jl Kol H Burlian No 72 Kec. Alalang-Alalang Lebar Kab Palembang Sumatera Selatan	PALEMBANG	082280402366
536	BINTANG MAS MOTOR	Desa Sigam II Kec. Gelumbang Kab. Muaraenim Sumatera Selatan	GELUMBANG	085335216434
537	GELORA MOTOR	Jl. Raya Muara Dua Km 29 Simdang Tiga Tanjung Kec. Lengkiti Kab. OKU	OGAN KOMERING ULU	0852-69079757
538	BENGKEL BUNGA MOTOR	Desa Lubuk Batang Baru Kecamatan Lubuk Batang Kab. OKU	OGAN KOMERING ULU	0856-69323130
539	RICKY MOTOR	Jl. Raya PLG - BTG Km 19 Kel, Sukamoro Kec. Talang Kelapa Kab. Banyuasin	BANYUASIN	0711-6002241
540	RUDI MOTOR	Jl Merdeka Rt. 15/06 Kel. Pangkalan Balai Kec. Banyuasin III Kab. Banyuasin Sumatera Selatan 30753	BANYUASIN	082176070707/0711891610
541	RIZKY MOTOR	Lingkungan III Rt 018/005 Kec Betung Kab Banyuasin	BANYUASIN	081367257677
542	USMAN MOTOR	Jl. Palembang P Balai km 25 No. 35 Mainan Kec. Sembawa Kab. Banyuasin Sumatera Selatan	BANYUASIN	081367638217
543	LANGKAN MOTOR	Jl Palembang Betung km 36, Langkan Kec. Sembawa Kab. Banyuasin Sumatera Selatan	BANYUASIN	082184519926
544	BENGKEL ANDI	Desa Manggar Jaya Rt 18/06 Kec. Tanjung Lago Kab. Banyuasin Sumatera Selatan	BANYUASIN	082378496493
545	STAR MOTOR	Jl. Palembang - Betung Km 29 Sembawa Kec. Sembawa Kab Banyuasin Sumatera Selatan	BANYUASIN	085267659537
546	MULTO MOTOR	Jl. Palembang-Betung KM 14	BANYUASIN	0821 7808 8987
547	AMAN JAYA MOTOR	Jl. Kol Burlian No. 131 Martapura Kec. Martapura Kab. Oku Timur Sumatera Selatan	OKU TIMUR	085378141229
548	RAJA MOTOR	Jl. Raya Ranadu No. 60 Tebing Gading Kec. Muaradua Kab. Oku Timur Sumatera Selatan	OKU TIMUR	085366708718
549	AB THREE	Jl Letnan Marzuki No 101 Kec Lahat Kab Lahat	LAHAT	082177910353
550	WIDOYO JAYA MOTOR	Desa suka jadi kec. Sungai Rotan Kab. Muara Enim Sumatera Selatan	MUARA ENIM	081271797124
551	PODOMORO MOTOR	Jl Lintas Muara- Muba Rt 10 Kec Muara Lakitan Kab Musi Rawas 31666	MUSI RAWAS	085286979052
552	JOKER MOTOR	Ds Mekar Sari SP.6 Jalur I Kec Muara Kelinci Kab Musi Rawas	MUSI RAWAS	082175062584
553	TIO MOTOR	Jl. Tri Tunggal No. 2 Kel. Talang Ubi Kec. Megang Sakti Kab.Musi Rawas Sumatera Selatan	MUSI RAWAS	081272783635
554	HARTOPO MOTOR	O Mangun Harjo Rt 004/001 Ds Mangun Harjo Kec. Purwodadi Kab. Musi Rawas Sumatera Selatan	MUSI RAWAS	081377845262

DAFTAR JARINGAN SERVICE DAN SPARE PART TVS

No.	NAMA BENGKEL	ALAMAT	KOTA	No. TELEPON
555	SEHARUM BUNGA	Jl. Duspa RT 001 RW 001 Kel. Pagar Alam Kec Pagar Alam Utara	PAGAR ALAM	081242071977
556	PUTRA PRABU	Jl Jend Sudirman No.8 Kec. Prabumulih Timur Kotamadya. Prabumulih Sumatera Selatan	PRABUMULIH	085273412828
557	NANTA MOTOR	Jl. SM Badarudin II No. 394 Kec. Tanjung Raja Kab. Ogan Ilir Sumatera Selatan	OGAN ILIR	087734353889
558	MAN JAYA MOTOR	Jl. Yos Sudarso Rt. 004 Kel. Marga Rahayu Kec. LLG Selatan II Kab. Lubuk Linggau Sumatera Selatan	LUBUK LINGGAU	082307671870
559	YANG MOTOR	Jl. Dr Sutomo No 461 Sukajadi	BATURAJA	0877 9689 1110
KALIMANTAN BARAT				
560	MITRA SEJATI MOTOR	Jl. Panglima Aim No. 88 Kec. Pontianak Timur - Pontianak	PONTIANAK	0561-6592990
561	ATHAT JAYA MOTOR	Jl. Yos Sudarso RT 2/RW 20 - Pontianak	PONTIANAK	0852-45501198 / 0561-779909
562	AM MOTOR	Jl RE Martadinata Ruko Depan SDN 44 RT 002/016 Kec Pontianak Barat	PONTIANAK	0857-50535116
563	FAJAR MOTOR	Jl. 28 Oktober No. B 8 Sinatan Hulu - Pontianak	PONTIANAK	0852-52669911
564	SULTAN MOTOR	Jl. Husin Hamzah No.47 Pontianak Barat - Pontianak	PONTIANAK	0857-50355506 / 0811-567533
565	MAJU JAYA MOTOR	Jl. Raya Jungkat No 119 Kec. Siantar Kab. Pontianak Kalimantan Barat	PONTIANAK	082154376889
566	PUTRA MOTOR	Jl. Selinjau Blok C No. 8 Kec. Sungai Pinyuh Kab. Pontianak Kalimantan Barat	PONTIANAK	081258946922
567	SINAR MOTOR	Jl. H.M. Yamin Gg. Pemangkat II No. 5 Kota Pontianak Kalimantan Barat	PONTIANAK	0561748736
568	ALIONG BINTANG MOTOR	Desa Bintang Mas, Rasau Jaya - Kubu Raya	KUBU RAYA	0813-52116346
569	ACUNG MOTOR	Jl. Sungai Raya Dalam RukoBatar No. B1 - Kubu Raya	KUBU RAYA	0813-45974301
570	MITRA MOTOR	Jl. Sultan Agung Rasau Jaya Kec. Rasau Jaya - Kubu Raya	KUBU RAYA	0813-45654567
571	AFAT JAYA MOTOR	Jl. Adisucipto KM 6 kec. Sungai Raya - Kubu Raya	KUBU RAYA	0561-721709
572	KUBU RAYA MOTOR	Jl. Adisucipto Km 6 No 88 Kec. Sungai Raya - Kubu Raya	KUBU RAYA	0813-52688842
573	BELLA MOTOR	Dusun Karya bersama RT 004/08 Kec Kubu Kab Kubu Raya Kalimantan Barat	KUBU RAYA	085245914131
574	MAHENDRA SERVICE	Jl. Raya Kakap Kec. Kakap Kab. Kubu Raya Kalimantan Barat	KUBU RAYA	085348090509
575	RAHMAD MANDIRI MOTOR	Kec. Tik Pakedai Kab. Kubu Raya Kalimantan Barat	KUBU RAYA	082150474983
576	SARANA MANDIRI MOTOR	Jl. Sukarno Hata Kec. Arang Limbung Kab. Kubu Raya Kalimantan Barat	KUBU RAYA	085247774688
577	WANTO MOTOR	Jl. Diponegoro No. 1 Kec. Rasau Kab. Kubu Raya, Kalimantan Barat	KUBU RAYA	081256455884/081257611866
578	KUALA MOTOR	I. Kuala Dua Kec. Sungai Raya Kab. Kubu Raya Kalimantan Barat	KUBU RAYA	081345203189
579	BENGKEL RPM	Dusun Purwodadi, Air Putih Kec. Kubu Raya Kab. Kubu Raya kalimantan Barat	KUBU RAYA	05617921125
580	INTI JAYA MOTOR 2	Jl. Pramuka, Desa Sungai Rengas Kec. Kakap, Kab. Kubu Raya Kalimantan Barat	KUBU RAYA	082157621799
581	RODA MAS	Dusun Sido Asri Sungai Radak Satu Kec. Terentang Kab. Kubu Raya Kalimantan Barat	KUBU RAYA	058522540888
582	TVS KETAPANG	Jl. R. Suprpto No. 42 - B, Ketapang - Kalimantan Barat	KETAPANG	0561 - 766850
583	MITRA INTAN MOTOR	Jl. Let. Jen. Suprpto RT 10/05 - Ketapang	KETAPANG	0813-45636143
584	LIBERTY MOTOR	Jl. Arif Rahman Hakim No 1 Benua Kayong - Ketapang	KETAPANG	0813-45974357
585	NABILA MOTOR	Jl. Roos Dusun Bundaran Kec. Kendangan Kiri - Ketapang	KETAPANG	0852-52400942
586	SUMBER UTAMA MOTOR	Jl. Haryono MT No.58/55 Ketapang Kalteng 74322	KETAPANG	05316707699
587	SAPUTRA MOTOR	Jl MT Haryono No. 128 Kec. Delta Pawan Kab Ketapang Kalimantan Barat	KETAPANG	085249781844
588	PARADISE MOTOR II	Jl. Tanjungpura Kec. Sukadana - Kayong Utara	KAYONG UTARA	0852-45319199

DAFTAR JARINGAN SERVICE DAN SPARE PART TVS

No.	NAMA BENGKEL	ALAMAT	KOTA	No. TELEPON
589	SENTOSA MOTOR	Jl. Sungai Kelik Kec. Sukadana - Kayong Utara	KAYONG UTARA	0813-45493000
590	EKA MOTOR	Jl. Rantau Panjang Rt 001/001, Desa Rantau Panjang Kec. Teluk Melano	KAYONG UTARA	0821-52018449
591	TVS SINGKAWANG	Jl. Diponegoro No. 8 - H Singkawang - Kalimantan Barat	SINGKAWANG	0562-637579
592	JAYA MOTOR	Jl. Raya Bengkayang 9 Singkawang	SINGKAWANG	081345179001
593	AMUNG MOTOR	Jl. Sagatani Pakunam Rt 01G/004 Kel Sijangkung - Singkawang	SINGKAWANG	0812-5667011
594	IMMANUEL MOTOR	Jl Aliahyang no 75 Singkawang Kalimantan Barat	SINGKAWANG	085310317575
595	YANTO MOTOR	Dusun Nelayan Desa Sungai Jaga Kab. Bengkayang Kalimantan Barat	BENGKAYANG	081345421424
596	ALIONG MOTOR	Jl. Parit Baru (Sui Daun) Kec. Selakau Kab. Sambas Kalimantan Barat	SAMBAS	08125687826
597	JAYA MOTOR	Jl. Wira Guna No. 14 Sui Duri Kec. Sui Duri Kab. Sambas Kalimantan Barat	SAMBAS	081257507048
598	JUANDA ANDA MOTOR	Jl. Raya Darit, Dusun Anik Angir - Landak	LANDAK	0852-52153133
599	TIARA MOTOR	Jl. Pulau Bendu Ds. Hilir Tengah Kec. Ngabang - Landak	LANDAK	0813-45375959
600	HARAPAN MOTOR	Jl. Raya Pontianak Ngabang Km 7 Kc. Amboyo Inti Ngabang - Landak	LANDAK	0813-52261961
601	MAJU JAYA MOTOR	Jl. Raya Pahaman - Pasar Pahaman - Landak	LANDAK	0816-49271995
602	KING MOTOR	Jl. Raya Darit Kec. Manjuka - Landak	LANDAK	0812-57989090
603	VALENTINE MOTOR	Jl. Raya Darit Kec. Manjuka - Landak	LANDAK	0812-57989090
604	PD. SINAR MOTOR (BODOK)	Jl. Merdeka No. 164 Bodok Parindu - Sanggau	SANGGAU	0564-22835
605	MEISY SPORT MOTOR	Dusun Tanap, Desa Tanap Kec. Kembayan - Sanggau	SANGGAU	0853-45241776
606	SAHABAT MOTOR	Jl. Pembangunan Dusun Kawat Desa Kawat Kec. Tayan Hilir - Sanggau	SANGGAU	0821-56642750
607	PANCA MOTOR	Jl Jendral Sudirman No 40 Dpn BPN Kab.Sanggau Kalimantan Barat	SANGGAU	056423373
608	CIPTA ABADI MOTOR	Jl. Sudirman No 73 Kec. Beringin Kab Sanggau Kalimantan Barat	SANGGAU	085252263133
609	INTAN MOTOR	Jl. Temanggung Gergaji NO. 24 kec. Sekayam Raya Kab Sanggau Kalimantan Barat	SANGGAU	0813489878788
610	VIAN MOTOR	Jl, Raya Sekadau - Sintang - Sekadau	SEKADAU	0813-52009182/0813-52009182
611	SANTIKA MOTOR	Jl. Raya Sekadau Sintang Dusun Merapi 001/001 Kec. Sekadau Hilir	SEKADAU	0821-57068788
612	TVS SINTANG	Jl. Lintas Melawi Kelurahan Iadang - Sintang	SINTANG	0565-2025524
613	NUSA JAYA MOTOR I	Simpang Empat Kelam Permai - Sintang	SINTANG	0813-45401289
614	ADI MOTOR	Jl. SPG SP I Eniparu Kec. Dedai - Sintang	SINTANG	0852-45832964
615	ALSINTAN MOTOR	Jl. Diponegoro SP 2 Pandan Tebelian Kec. S. Tebelian - Sintang	SINTANG	0813-45509229
616	TIRTA WANGI MOTOR	Dusun Sukasari Sp 2 Pandan Kec. Sungai Tebelian - Sintang	SINTANG	0813-52369825
617	ASPIRA MOTOR	Jl. Sintang Pontianak Kec. Sungai Tebelian - Sintang	SINTANG	0852-45891339
618	KAPUAS MOTOR	Jl. Raya Sintang Pontianak, Sepaoh - Sintang	SINTANG	0812-5673218 / 0813-5773588
619	HIKMAH MOTOR	Sebait Desa Nanga Merkak Rt 007/003 Kel. Nanga Merkak Kec.Ketungau Hilir	SINTANG	081345336783
620	TVS NANGAPINOH	Jl. Raya Sidomulyo No.52 Nangapinoh - Melawi	MELAWI	0812-57423288
621	AMAN MOTOR	Jl. Propinsi Batu Buil (Pasa simpang Buil) Kec. Belimbing - Melawi	MELAWI	0852-64602281
622	ELVA MAKMUR MOTOR	Jl. RA Kartini Kec. Ella Hilir - Melawi	MELAWI	0813-52432527
623	BINTANG JAYA MOTOR	Jl. Merdeka Kec. Putussibau Utara - Kapuas Hulu	KAPUAS HULU	0813-45338555

DAFTAR JARINGAN SERVICE DAN SPARE PART TVS

No.	NAMA BENGKEL	ALAMAT	KOTA	No. TELEPON
624	MANDIRI MOTOR	Dusun Suka Makmur Kel. Belimbing Kec. Silat Hulu - Kapuas Hulu	KAPUAS HULU	0813-52633999
625	USAHA MANDIRI MOTOR	Nanga Teupai Hulu Gurung Kec. Hulu Gurung - Kapuas Hulu	KAPUAS HULU	0812-56235012
626	BERKAT USAHA MOTOR	Jl. Lintas selatan Kec. Kalis - Kapuas Hulu	KAPUAS HULU	0812-56498178
KALSEL & KALTIM				
627	BANJARMASIN	JL. Ahmad Yani KM 3,5 RT. 7 No. 246 (Samping Gedung KPU Kalimantan Selatan), Banjarmasin	BANJARMASIN	0511 - 3262 822 / 0813 - 51878959
628	CAHAYA MOTOR	Jl.Trans Kalimantan No.75 Barito Koala Banjarmasin	BANJARMASIN	05117404044
629	HALIZA MOTOR	Jl.A.Yani KM.10 RT01 Sungai Lakum Banjarmasin	BANJARMASIN	0511-7554759
630	ALIP SERVICE	Jl. Pekapuram Raya Rt 20 Kec. Banjar Timur Kab. Banjarmasin	BANJARMASIN	0511-6172908
631	RIZKY AULIYA MOTOR	Jl. Martapura Lama Km. 13.5 Kec. Sungai Tabuk Kab. Banjar	BANJARMASIN	0852-49483111
632	BARITO MOTOR	Jl Veteran No.8 RT 30 Kec Banjarmasin Timur Kab.Banjarmasin 70235	BANJARMASIN	081348042008
633	ANISA MOTOR	Jl. Kolonel Sugiono No. 26 Rt 03 Kec. Banjarmasin Tengah Kab. Banjarmasin	BANJARMASIN	
634	TVS BANJARBARU	Jl. Ahmad Yani Km. 33,7 Banjarbaru - Kalimantan Selatan	BANJARBARU	0511-4781213
635	PUTRA JAYA PERKASA MOTOR	Jl.Ir.PM Noor No.3 Simpang Empat, Sei Ulin Banjarbaru	BANJARBARU	0511-7510347
636	FIDI MOTOR	Jl.kasturi banjarbaru landasan ulin Kec. Banjar Utara Kab. Banjarbaru Kalimantan Selatan	BANJARBARU	081251967897
637	MARTAPURA	Jl. A. Yani KM 39 Martapura Banjar / Martapura - Kalimantan Selatan	MARTAPURA	0511 - 4783377 / 0511 - 4720845
638	NANDA JAYA MOTOR	RT 03/01 Desa Bawah Selan Mataraman Martapura Banjar	MARTAPURA	0511-6228311 / 0812-50204233
639	PELITA MAKMUR	Jl. Tanjung Rema, Muka Gang Jamaludin Kec. Martapura Tanjung Rema	MARTAPURA	0852-48661717
640	AINURAHMAH	Jl. Ahmad Yani Km. 41 Antasan Senor Kec. Martapura Timur	MARTAPURA	0853-47082729
641	KHAIRA MOTOR	JL.Kemakmuran simpang 3 Parit	PELEHARI	0852-48093254
642	KARYA SEKAWAN MOTOR	Jl Muara Kelayan No. 2 Kec. Tanah Laut Kab. Tanah Laut Kalimantan Selatan	PELEHARI	05117361606
643	IMAM MOTOR	Panyipatan Dusun Limau 002/004 Kec Panyipatan Kab. Pelehari Kalimantan Selatan	PELEHARI	081351544976
644	BENGKEL KATIMAN	Jl Gunung Makmur Pelehari Kalimantan Selatan	PELEHARI	
645	KOTABARU	Jl. Suryagandamana RT 5/1, Desa Sebatung, Kotabaru	KOTA BARU	0518 - 25338 / 0813 - 49687089
646	SALSA MOTOR	Jl. Tengku Pangeran RT 10 Batu licin	KOTA BARU	0813-49420313
647	RIZKY JAYA MOTOR	Pasar Kemakmuran Kota Baru	KOTA BARU	085211076499
648	SAMPIT	Jl. HM. Arsyad No. 131, Sampit, Kotawaringin Timur - Kalimantan Tengah	SAMPIT	0531 - 30818
649	SORAYA MOTOR	JL. Kalikasa No. 65 Parenggan sampit Kalteng	SAMPIT	0852-52835578
650	UD BENGKEL SEKAWAN	Jl. Pelita No. 110 Sampit	SAMPIT	0531-24890
651	SINAR MAS MOTOR	Jl. Pelita Timur No. 99 Sampit Mentawa Baru Hilir Kota Waringin Timur	SAMPIT	0821-57771991
652	JAYA MANDIRI SAMPIT	JL.Cilik Riwut Km86 Pelantaran Sampit	SAMPIT	0852-5287002
653	PUTRA TUNGGAL	JL.Cilik Riwut km 20 Kota Besi	SAMPIT	0852-49251251
654	RAHMAN	Jl.Cilik Riwut Km 43 Lubuk Rangan cempaka	SAMPIT	0856-54444421
655	SUMBER MAKMUR MOTOR	Jl.MT.hariyono Kotawaringin Sampit Kalimantan Selatan	SAMPIT	053133129
656	MUDAH RIZKI MOTOR	Jl. DR Murjani No. 1 Pahandut Palangkaraya	PALANGKARAYA	0536-3227622
657	PUTRA MOTOR	Jl. Kasongan Sampit KM 13 Telangkah Katingan Hilir Katingan	PALANGKARAYA	0852-52826665
658	FADILAH	Jl. Jend. Sudirman km 42 Kec. Telawang Kab. Kotim Kalimantan Tengah	PALANGKARAYA	085248708060

DAFTAR JARINGAN SERVICE DAN SPARE PART TVS

No.	NAMA BENGKEL	ALAMAT	KOTA	No. TELEPON
659	BARUNA MOTOR	JL. Pakunegara Simpang SMP I Pangkalan Bun	PANGKALAN BUN	0532-21491
660	MONA MOTOR	JL. Ir. P.H.M. Noor RT III Ds. Pembatasan Murung Puduk Tabalang	TANJUNG	0811-5009119
661	SENTRAL MOTOR	JL. Petran Simpang 4 Dalam Rt 03/02 Hulu Sungai Utara	AMUNTAI	0812-53555028
662	KAPUAS	Jl. Ahmad Yani No. 81 - A Kel. Selat Hilir Kec. Selat Kab. Kuala Kapuas - Kalimantan Tengah	KAPUAS	0813 - 51773588
663	RAHMAN MOTOR	Jl. Trans Kalimantan Anjir Serapat Km 11 Kec. Kapuas Timur	KAPUAS	0812-51012501
664	MUHAMAD GHOPi MOTOR	Kec. Pulang Pisau Kab. Kpuas Kalimantan Tengah	KAPUAS	0853-90494691
665	YOLI MOTOR	Jl Anjir Kalampan Kapuas Barat	KAPUAS	085386458191
666	SPEED SHOP MOTOR	Jl.Terata Simpang 4 Lampu Merah Kec. A. Yani Kab. Kapuas Kalimantan Tengah	KAPUAS	085393222655
667	SUMBER JAYA MOTOR	Jl. A. Yani No. 511 Balikpapan	BALIKPAPAN	0542-410158
668	MITRA MOTOR	Jl. Cipto Mangunkusumo Rt 19/6 Sungai Keledang Samarinda	SAMARINDA	0541-261726
669	WIJAYA MOTOR	Jl. Achmat Dahlan No 41 Ilir Samarinda	SAMARINDA	0541-747823
670	PRIMA KARYA MOTOR	jl. Juanda No. 11/RT. 24 Tj. Laut Indah Bontang	BONTANG	0548-28355
671	RYAN MOTOR	Jl. Yos Sudarso No. III RT 01 Kel. Teluk Ungga Sangata	BONTANG	0813-50732665
672	REGAL MOTOR	Jl Jend Sudirman Kec. Takisum Kab Gunung Makmur Kalimantan Selatan	GUNUNG MAKMUR	081351771081
673	H FAUJAN	Jl Cikiditiro Barabai Kec Bambu Kab Barabai Kalimantan Selatan	BARABAI	085251956688
674	H HASAN	Jl. Brikjen H. Hasan Bukit Kab Barabai Kalimantan Selatan	BARABAI	
SULAWESI UTARA				
675	MANADO	Jl. Yos Sudarso PAAL 2 No. 80 - 82, Manado	MANADO	0431-873589 / 0431-3306788
676	CANDI BERLIAN MOTOR	Jl.Pogidon Raya No.8A Tuminting - Manado 95237	MANADO	0431-851186
677	SUMBER RIA MOTOR	Jl.Walanda Maramis 107-67 Wenang - Manado 95122	MANADO	0431-852086
678	SURYA LAPANGAN	Jl. Raya Koka Lapangan No. 20 Kec. Mapaengket Kab. Manado	MANADO	0431-817675
679	PRIMA MOTOR	Jl. Panjaitan No. 32 kota Selatan Gorontalo	GORONTALO	0435-821490
680	RAJA EYATO	Jl. Raya Eyato No. 48 Kota Selatan Gorontalo	GORONTALO	0435-824321
681	GERALDO MOTOR	Kelurahan Matani 3 Kec. Tomohon Tengah Kab. Tomohon	TOMOHOH	0431-3311122
682	GIRIAN MOTOR	Jl. Wolter Monginsidi No. 55 Kec. Girian Kab. Bitung	BITUNG	0438-36120
SULAWESI TENGGARA				
683	BARUGA MOTOR	Jl. Kapten Piere Tandean Kec. Baruga Kab. Kendari	KENDARI	0852-30462588
684	ARNIFA MOTOR	Jl. Ponggawa No. 502 Kec Unaaha Kab Konawe	KONAWA	0812-42666589
685	ANAWONUA MOTOR	Ling. III Kel. Ambalodangge kec. Laeya Kab. Konawe	KONAWA	0813-41790728
686	BARATA MOTOR	RT 01/03 Kel Poros Tongauna kec Tongauna Kab. Konawe	KONAWA	0812-41381161
687	KURNIA MOTOR	Jl. Poros Desa Anggondara Dusun I Kec. Palangga Kab. Konawe Selatan	KONAWA	0852-80085684
688	NBL MOTOR	Welala Kec Ladongi Kab Kolaoka	KOLAKA	0852-41611110
SULAWESI BARAT				
689	ANUGERAH MOTOR	JL. Muh. Yamin Kec. Polewali Kab. Polman	MAMUJU	0428-21508
690	NUR AINUN MOTOR	Jl. PKS Majene No. 11 Kc. Campalagian Kab. Polman	MAMUJU	0813-55151512

DAFTAR JARINGAN SERVICE DAN SPARE PART TVS

No.	NAMA BENGKEL	ALAMAT	KOTA	No. TELEPON
691	ZACKY MOTOR	Jl. Trans Sulawesi Pasangkayu Mamuju Utara Sulawesi Barat	MAMUJU	0813-41655812
692	SINAR ABADI MOTOR	Jl. Ahmad Yani Polewali Mandar Sulawesi Barat 91311	MAMUJU	0428-2410480
693	RESKI MOTOR	Jl. Poros Topoyo Palu Kec. Sampaga Tarailu Kab. Mamuju	MAMUJU	0825-55701397
SULAWESI SELATAN				
694	TVS MAKASSAR (MD)	Jl. Bandang No. 112 Makassar - Sulawesi Selatan	MAKASSAR	0411 - 36369850853 - 97707408
695	MAKASAR	Jl. Mesjid Raya No. 23 - 25, Makassar 90156	MAKASSAR	0411-316612 / 0411-313836
696	FERRY MOTOR	Jl. Batuah Raya no. 32 Panakukang Makasar	MAKASSAR	0411-4661911
697	SEAJHTERA MOTOR	Jl. Jenderal Sudirman (Depan Terminal Baru) Turikak Maros	MAKASSAR	0411-5745766
698	KADIENG MOTOR	Jl. Mustafa DG Bunga No. 100 Sumba Opu Gowa	MAKASSAR	0411-880823
699	BUKIT JAYA MOTOR	Jl. Veteran Selatan No. 34 Makasar Sulawesi Selatan	MAKASSAR	0411-853238
700	SUMBER MOTOR SEJATI	Jl. Cendrawasih No. 218 Kec. Mariso Kab. Makassar Sulawesi Selatan	MAKASSAR	0411-5046488
701	ANTARA MOTOR SPORT	Jl Taman Area Raya 9 M No. 4 BTP Kab. Makassar Sulawesi Selatan	MAKASSAR	0411-4773790
702	NEW STAR MOTOR	Jl Daeng Tata Raya No 1 A(Sampping SPBU DG Tata) Makasar Sulawesi Selatan	MAKASSAR	04113861441
703	STAR JAYA MOTOR	Jl. Uripsumoharjo No 61 Panakkukang Kec Paropo Makassar Sulawesi Selatan	MAKASSAR	08234465398
704	MEGAH MOTOR	Simpodesa Passeno Kec. Baranti/Poros Rappong Pinrang	PINRANG	0813-43552421
705	ALIEF MOTOR	Jl. Poros Polman RT 004/002 Pekkabata Duampanua Pinrang	PINRANG	0812-41886171
706	ANDIKA MOTOR	Jl. A. Makkulau No. 5 Paleteang Pinrang	PINRANG	0813-54831136
707	SAUDARA MOTOR PINRANG	Jl. Anggrek No.7 Kec. Watang Sawwito Kab Pinrang	PINRANG	0853-41489995
708	LUKEN MOTOR	Jl Poros Bantimurung km 11 no 72 Ds. Jenetesa Kec. Simbang	MAROS	0411-2661983
709	ADITYA MOTOR	Komp Ruko Griya Batas Kota Blok C 17 Desa Marumpa Kec. Marusu	MAROS	0411-553125
710	ZAM ZAM MOTOR	Jl. Palangga Raya No. 21 Kec. Palangga Kab. Gowa Sulawesi Selatan	GOWA	0813-55647788
711	CAHAYA MOTOR SPORT	Jl Antang Raya No 90 Rt 04/05 Kec. Manggala Kab Manggala Sulawesi Selatan	MANGGALA	085255257825
712	NUSANTARA MOTOR	Jl. Andi Cammi No. 07 Labukkang Kec. Ujung Kab. Pare –Pare Sulawesi Selatan	PARE-PARE	081242208359
713	PALOPO MOTOR	Jl. Jendral Sudirman / Andi Djemma No. 02 Kec. Binturu Kab. Palopo Sulawesi Selatan	PALOPO	085255113168
714	UD. ATIRA MOTOR	Motor Jl. Poros Jeneponto Takalan Kec. Bangkal Barat Kab. Jeneponto Sulawesi Selatan	JENEPONTO	082395849789
SULAWESI TENGAH				
715	TVS PALU	Jl. Gajah Mada No. 61 Kab. Donggala / Palu, Sulawesi Tengah 94222	PALU	0451-424912
716	TOKO ANEKA BAUT	Jl. Kaboj Jena Taipa Kec. Taipa Palu Utara Kab. Palu	PALU	0451-491179
717	TVS PARIGI	Jl. Trans Sulawesi, Kab. Parigi - Moutong, Sulawesi Tengah 94375	PARIGI	0450-22299 / 0813-41000085
718	JAMUR INDAH MOTOR	DS. Tolai Jl. Trans Sulawesi/Serba Motor Kec. Torug Kab. Darigi Moutong	PARIGI	0853-541204259
719	CHIKAL MOTOR	Jl. Pelabuhan Ds. Ogotumubu Kec. Tomini Kab. Parigi Moutong	PARIGI	0819-44075794
720	PRIMA JAYA MOTOR	Jl Trans Sulawesi Kec. tinombo Kab. Parigi Palu Sulawesi Tengah	PARIGI	0823-46878906
721	LL MOTOR	Jl Trans Sulawesi Kec. Taopa Kab. Parigi Moutong Sulawesi Tengah	PARIGI	
722	PANDAWA MOTOR	Desa Sumbesari Kec. Parigi Kab. Parigi Palu Sulawesi Tengah	PARIGI	0853-94670123
723	BENGLK BUDI TAPAYA	Dsn. I Desa Buranga Kec. Ampibabo Kab Parigi Moutong Sulawesi Tengah	PARIGI	085395307745
724	RUSMIA MOTOR	Jl. H Moh Saleh Kec. Galang Kab. Toli Toli Sulawesi Tengah	TOLI-TOLI	08219-4299997

DAFTAR JARINGAN SERVICE DAN SPARE PART TVS

No.	NAMA BENGKEL	ALAMAT	KOTA	No. TELEPON
725	BALI MOTOR	Trans Sulawesi Tinadeng Kec. Lampasia kab. Toli Toli	TOLI-TOLI	08219-0689733
726	SAWAHAN MOTOR	Jl. KH. Dewantara Kotaraya Kec. Medangsa Kab. Darimo	TOLI-TOLI	0852-41124042
727	TERMINAL ABADI MOTOR	Jl. KH. Wahid Hasyim No. 32 Kec. Baolan Kab. Toli-toli	TOLI-TOLI	
728	KARYA DINI MOTOR	Desa Lingadan Kec. Dako Pamean Kab. Toli-toli Sulawesi Tengah 94562	TOLI-TOLI	
729	MITRA KARYA RACING	Desa Timbolo Kec. Toli Toli Utara Kab. Toli-Toli Sulawesi Tengah	TOLI-TOLI	
BALI - NTB - PAPUA				
730	WAHYUNI MOTOR	Jl. Kesambi No. 71 X Kerobokan Kec. Kuta Utara Kab. Badung	BALI	0361-8448376
731	CIPTA MOTOR	Jl. Ngurah Rai No. 24 Kec. Kediri Kab. Tabanan	BALI	0361-7902798
732	SEDANA MOTOR	Jl. Buana Raya 90x Kec Denpasar Barat Kodya Denpasar	BALI	0361-484041
733	ABADI MOTOR	Jl. Raya Sesetan No. 64 Kec. Denpasar Selatan Kodya Denpasar	BALI	0361-235737
734	YOSEP MOTOR	Kec. Kuta Utara Kab. Badung Bali 80361	BALI	0361433754/081999434000
735	AGIB	Pasar Tente Jl. Buyahamkah Kec. Woha, Kab. Bima NTB	NTB	082340456667/082341181666
736	WIJAYA MOTOR	Jl. Pasar Lama Sape Kec. Sape Kab. Bima NTB	NTB	037471047/085239856699
737	DIKA MANDIRI MOTOR	Jl. Raya Gunung Sari Kec. Gunung Sari Kab. Lombok Barat NTB	NTB	081917975305
738	KYOU MOTOR	Jl. Seglo Kuta No 11 Kec. Pujud Kab. Lombok Tengah NTB	NTB	081803601488
739	SURYA MOTOR	Jl. A. Yani Narmada, Vobar Kec. Narmada Kab. Lombok Barat NTB	NTB	081917347753
740	DIAMOND MOTOR	Jl. Raya Prahubanyar Terara Lotim Kec. Terara Kab. Lombok Timur NTB	NTB	081917304000
741	KAWAN KITA MOTOR	Jl. Raya Pendidikan No. 1 Aikmel, Lotim Kec. Aikmel Kab. Lombok Timur NTB	NTB	081918166866
742	SABAKO MOTOR	Jl. A. Yani No. 11 Kec. Gerung Kab. Lombok Barat NTB	NTB	081917209606
743	ANUGERAH MOTOR	Jl Raya Tanjung Kec Tanjung Kab Lombok Utara	NTB	081803798882
744	TEHNIK MOTOR	Dusun Mandar Kec.Labuhan Haji Kab.Lombok timur NTB	NTB	081997937801
745	DADANG MOTOR	Jl Baung Rinjani Sembalun Bumbong Kec.Sembalun Kab. Lombok Timur	NTB	081918181288
746	YOGGI MOTOR	Kampung Pelita Kec.Pringgabaya Kab Lombok timur	NTB	087760333571
747	ZELY MOTOR	Jl Raya Kopang Bujak Kec.Kopang Kab.Lombok tengah	NTB	081916023657
748	KOPANG MOTOR	Jl.Raya Kopang - Lombok timur Kopang Lombok Tengah	NTB	081917746441
749	UNIQ MOTOR	Jl. Merdeka Empang Kec. Empang Kab. Sumbawa Barat NTB	NTB	081917603777
750	PAKDE MOTOR	Jl. Akasia No. 53 Kec. Dompu Kab Dompu NTB	NTB	087866876511/085253684888
751	DIRA MOTOR	Jl. Jend Sudirman No. 59 Biau Kec Praya Kab Praya NTB	NTB	08175725497
752	YESTOYA MOTOR	Jl. Soekarno Hatta No. 23 Raba Kec. Raba Kab Bima NTB	NTB	085338381381
753	CANDRA MOTOR II	Jl. TG KH Zainul Badul Majid 72 Pancor Kec. Selong Kab Selong NTB	NTB	081997620999
754	GARUDA MOTOR	Jl. AA Ngede Ngurah No 87 Kec. Cakranegara Kab Mataram NTB	NTB	081917795777
755	TVS SORONG	Jl. Jend. Sudirman (Jl. Baru), Depan SPBU Klaligi	SORONG	0951-321260 / 0852-43309727
756	BERKAT MOTOR	Jl. Basuki Rahmat Km 9.5 Sorong Timur Sorong	SORONG	0951-333800 / 082199001000
757	BERKAH ABADI MOTOR	Jl. Klamano Km 19 Aimas Km 19 Sorong	SORONG	085254412494
758	TVS AMBON	Jln. Dr. Setia Budi No.12 Ambon 97127 Maluku	AMBON	0911-355543

PT TVS Motor Company Indonesia

Kantor Sales dan Marketing :

Gedung Wirausaha Lantai 3 Jl. HR Rasuna Said Kav. C-5
Kuningan, Jakarta 12920, Indonesia

Telp: +62 21 300 20570, Fax: +62 21 300 20576 www.tvsmotor.co.id

Pabrik:

Kawasan Industri Surya Cipta, Surya Madya Blok 1-30
Desa Kutanegara, Ciampel, Karawang 41361, Jawa Barat, Indonesia

Edisi April 2014